



Balance de levage

MANUEL D'UTILISATION **MHS2600I**









Veuillez garder le manuel d'instructions à portée de main et suivre les instructions d'utilisation.

TABLE DES MATIÈRES

Explication des symboles graphiques sur l'étiquette/l'emballage.....	2
I. Notes de sécurité.....	5
A. Informations générales.....	5
B. Directives EMC et déclaration du fabricant.....	9
II. Installation.....	14
A. Avertissement de sécurité.....	14
B. Insertion des piles.....	21
III. Fonctions des indicateurs et des touches.....	22
Indicateur.....	22
Fonctions clés.....	23
IV. Utilisation de l'appareil.....	25
A. Fonctionnement de base.....	25
B. Hold.....	25
C. BMI (modèle à 3 clés).....	26
D. Tare.....	26
V. Appareil Installation.....	28
VI . Dépannage.....	31
Messages d'erreur.....	33
VII. Spécifications du produit.....	34
A. Informations sur l'appareil.....	34
VIII. Déclaration de conformité.....	35

Explication des symboles graphiques sur l'étiquette/l'emballage

Texte/Symbole	Signification
	Attention, consulter les documents joints avant utilisation
	Collecte séparée des déchets d'équipements électriques et électroniques, conformément à la directive 2002/96/CE. Ne pas jeter l'appareil avec les déchets ménagers
	Nom et adresse du fabricant de l'appareil, ainsi que l'année/le pays de fabrication
	Lire attentivement le manuel d'utilisation avant l'installation et l'utilisation, et suivre les instructions d'utilisation
	Appareil électrique médical, Partie appliquée de Type B
	Appareil électrique médical, Partie appliquée de Type BF
REF	Numéro de catalogue / numéro de modèle de l'appareil
EC REP	Nom et adresse du représentant autorisé dans l'Union européenne
MD	L'appareil est un dispositif médical. Le texte indique le type de catégorie de l'appareil
LOT	Numéro de lot ou de série du fabricant pour l'appareil
SN	Numéro de série de l'appareil
UDI	Identifiant unique de l'appareil
e	Intervalle d'échelle de vérification. Valeur exprimée en unités de masse. Utilisée pour classer et vérifier un instrument
CE 2460	L'appareil est conforme au règlement (UE) 2017/745 sur les dispositifs médicaux. Le numéro à quatre chiffres est l'identifiant de l'organisme notifié pour les dispositifs médicaux

L'appareil est conforme aux directives CE (modèles vérifiés uniquement)

CE **M20**0122

M: Étiquette de conformité conformément à la directive 2014/31/UE pour les instruments de pesage à fonctionnement non automatique

20: Année au cours de laquelle la vérification de conformité a été effectuée et l'étiquette CE appliquée. (ex: 20=2020)

0122: Identifiant de l'organisme notifié pour la métrologie



L'appareil est une balance de classe III conforme à la directive 2014/31/EU (modèles vérifiés uniquement)



Nom et adresse de l'entité important l'appareil (si applicable)



Nom et adresse de l'entité responsable de la traduction des informations d'utilisation (si applicable)

CON.

Compteur d'événements confirmant le nombre de calibrations de l'appareil (si applicable)



L'appareil est conforme à l'approbation de la Commission nationale des communications de Taïwan (NCC)



L'appareil est conforme aux règlements de la Commission fédérale des communications des États-Unis

UK **M 20**8506

L'appareil est conforme aux règlements britanniques de 2016 sur les instruments de pesage à fonctionnement non automatique (modèles vérifiés uniquement)

M: Étiquette de conformité en accord avec les règlements britanniques de 2016 sur les instruments de pesage à fonctionnement non automatique

20: Année où la vérification de conformité a été effectuée et l'étiquette UKCA apposée (ex: 20=2020)

8506: Identifiant de l'organisme de métrologie agréé



L'appareil est conforme à toute la législation applicable au Royaume-Uni en matière de produits



Polarité de l'alimentation de l'appareil

"En cas de différences, l'icône sur l'appareil prévaut"

Avis de droits d'auteur
Charder Electronic Co., Ltd.

No.103, Guozhong Rd., Dali Dist., Taichung City 41262 Taiwan

Tél: +886-4-2406 3766

Fax: +886-4-2406 5612

Site Web: www.chardermedical.com

E-mail: info_cec@charder.com.tw

Copyright© Charder Electronic Co., Ltd. Tous droits réservés.
Ce manuel d'utilisation est protégé par la loi internationale sur le droit d'auteur. Tout le contenu est sous licence et l'utilisation est soumise à une autorisation écrite de Charder Electronic Co., Ltd. (ci-après Charder). Charder n'est pas responsable des dommages causés par un non-respect des exigences énoncées dans ce manuel. Charder se réserve le droit de corriger les erreurs typographiques dans le manuel sans préavis, et de modifier l'extérieur de l'appareil à des fins de qualité sans le consentement du client. Charder se reserva el derecho de corregir erratas en el manual sin previo aviso y de modificar el exterior del dispositivo por motivos de calidad sin el consentimiento.



Charder Electronic Co., Ltd.
No. 103, Guozhong Rd., Dali Dist.,
Taichung City, 41262 Taiwan

I. Notes de sécurité

A. Informations générales

Merci d'avoir choisi cet appareil médical Charder. Il est conçu pour être facile et simple à utiliser, mais si vous rencontrez des problèmes non traités dans ce manuel, veuillez contacter votre partenaire de service Charder local.

Avant de commencer à utiliser l'appareil, veuillez lire attentivement ce manuel d'utilisation et le conserver dans un endroit sûr pour référence. Il contient des instructions importantes concernant l'installation, l'utilisation appropriée et l'entretien.

But prévue

Este dispositivo médico está diseñado para ser utilizado de acuerdo con las normativas nacionales, para medir el peso dentro de las especificaciones, para un uso relacionado con el peso por profesionales.

El paciente se sienta en una hamaca unida al dispositivo, que está conectado a un sistema de elevación. El sistema de elevación suspende al paciente del suelo mientras el dispositivo mide su peso.

Avantage clinique

Les résultats des mesures peuvent être utilisés par des professionnels pour diagnostiquer (et surveiller) les problèmes liés au poids.

Indications/contre-indications médicales prévues

Mesure : poids corporel du patient. Aucune contre-indication connue à la mesure du poids corporel.

Intended patient profile

- (a) Âge : pas de restrictions
- (b) Poids: pas de restrictions dans la limite de la capacité de l'appareil (remarque : l'appareil est utilisé avec un système de levage ; par conséquent, la capacité maximale du système de levage doit également être prise en compte. Si elle est inférieure à la capacité de l'appareil, la capacité inférieure doit être utilisée comme limite maximale)
- (c) Conditions du patient: require measurement of body weight.
Likely to be sitting in sling attached to lift system

Profil de l'utilisateur prévu

- (a) d'au moins 20 ans
- (b) Connaissances minimales:
 - Être capable de lire à un niveau de lycée et de comprendre les chiffres arabes (par exemple : 1, 2, 3, 4...)
 - Connaissances de base en hygiène
 - Formé à l'utilisation de l'appareil
 - Lire le manuel d'instructions
- (c) Langue
 - Capable de lire la langue du manuel d'instructions et les instructions à l'écran
- (d) Qualifications
 - Aucune certification ou qualification spéciale requise
 - Capable d'aider à soutenir le patient lors du processus de levage

Évaluation du risque résiduel

- (a) Tous les risques prévisibles ont été évalués et jugés acceptables. En règle générale, le risque le plus probable causé par une mauvaise utilisation de l'appareil est une mesure moins précise (ou l'incapacité à utiliser l'appareil pour obtenir une mesure), ce qui ne présente pas de risque physique imminent pour le patient ou l'utilisateur.
- (b) Le rapport bénéfice-risque est jugé acceptable. Les balances avec système de levage sont une option importante pour mesurer les patients. Il est peu probable que l'utilisation de l'appareil cause du tort à l'utilisateur ou au patient.

Maniement général

- Assurez-vous que toutes les pièces sont correctement verrouillées et serrées avant d'utiliser l'appareil.
- La précision de la mesure nécessite que les pieds, le dos et la tête du sujet soient alignés de manière droite. Veuillez noter que la taille peut varier au cours de la journée
- **ATTENTION:** Ne pas utiliser à proximité d'équipements pouvant provoquer des interférences électromagnétiques ou d'autres types d'interférences.

Instructions de sécurité

Avant d'utiliser l'appareil, veuillez lire attentivement ce manuel d'utilisation. Il contient des instructions importantes pour l'installation, l'utilisation et l'entretien de l'appareil.

Le fabricant ne saurait être tenu responsable des dommages causés par le non-respect des instructions suivantes :

- L'appareil a une durée de vie prévue de 5 ans s'il est correctement manipulé, entretenu et inspecté périodiquement conformément aux instructions du fabricant.
- Une mauvaise installation annulera la garantie.
- Respectez les températures ambiantes admissibles pour l'utilisation.

Nettoyage

- La surface de l'appareil doit être nettoyée à l'aide de lingettes à base d'alcool.

Entretien

Veillez contacter votre distributeur local Charder pour l'entretien et l'étalonnage réguliers. Il est recommandé de vérifier régulièrement la précision ; la fréquence doit être déterminée par le niveau d'utilisation et l'état de l'appareil.

Garantie/Responsabilité

- La période de garantie est de dix-huit (18) mois à compter de la date d'achat. Veuillez conserver votre reçu comme preuve d'achat.
- Aucune responsabilité ne sera acceptée pour les dommages causés pour l'une des raisons suivantes : stockage ou utilisation inappropriés, installation incorrecte ou mise en service par le propriétaire ou des tiers, usure naturelle, modifications ou altérations, manipulation incorrecte ou négligente, interférence chimique, électrochimique ou électrique, à moins que le dommage ne soit attribuable à une négligence de la part de Charder.
- Cet appareil ne contient aucune pièce nécessitant un entretien par l'utilisateur. Toutes les opérations de maintenance, d'inspection technique et de réparation doivent être effectuées par un partenaire de service agréé Charder, en utilisant des accessoires et des pièces de rechange Charder d'origine. Charder n'est pas responsable des dommages résultant d'un entretien ou d'une utilisation incorrects. Le démontage de l'appareil annulera la garantie.

Rapport d'incident

Tout incident grave survenu en relation avec l'appareil doit être signalé au fabricant, au représentant de l'UE (si l'appareil est utilisé dans un État membre de l'UE) et à l'autorité compétente de l'État membre de l'utilisateur/sujet.

B. Directives EMC et déclaration du fabricant

Conseils et déclaration du fabricant - émissions électromagnétiques		
Le produit est destiné à être utilisé dans l'environnement électromagnétique spécifié ci-dessous. Le client ou l'utilisateur du produit doit s'assurer qu'il est utilisé dans un tel environnement.		
Test d'émission	Conformité	Électromagnétique Environnement Conseils
Émissions RF CISPR 11	Groupe 1	Le produit utilise RF énergie uniquement pour sa fonction interne. Par conséquent, ses émissions RF sont très faibles et ne sont pas susceptibles de provoquer des interférences dans les systèmes électroniques à proximité. équipement.
Émissions RF CISPR11	Classe A	Le produit peut être utilisé dans tous les établissements autres que domestiques et ceux directement connectés à un réseau d'alimentation électrique basse tension qui alimente les bâtiments à usage domestique.

Conseils et déclaration du fabricant – immunité électromagnétique

Le produit est destiné à être utilisé dans l'environnement électromagnétique spécifié ci-dessous. Le client ou l'utilisateur du produit doit s'assurer qu'il est utilisé dans un tel environnement.

Test d'immunité	I EC 60601 niveau de test	Niveau de conformité	Electromagnétique orientation-environnement
Décharge électrostatique (ESD) CEI 61000-4-2	<u>± 8 kV</u> <u>± 2 kV, ± 4 kV, ± 8 kV, ± 15 kV air</u>	<u>± 8 kV</u> <u>± 2 kV, ± 4 kV, ± 8 kV, ± 15 kV air</u>	Les sols doivent être en bois, en béton ou en carreaux de céramique. Si les sols sont recouverts de matière synthétique, l'humidité relative doit être au moins 30%
à fréquence industrielle (50, 60 Hz) CEI 61000-4-8	<u>3 0 A/m</u>	3 0 A/m	Les champs magnétiques à fréquence industrielle du produit doivent être à des niveaux caractéristiques d'un emplacement typique dans un commerce ou un hôpital typique. environnement.
REMARQUE	UT est la tension secteur CA avant l'application de l'essai. niveau.		

Conseils et déclaration du fabricant – immunité électromagnétique

Le produit est destiné à être utilisé dans l'environnement électromagnétique spécifié ci-dessous.

Le client ou l'utilisateur du produit doit s'assurer qu'il est utilisé dans un tel environnement.

Test d'immunité	Niveau de test CEI 60601	Niveau de conformité	Guide sur l'environnement électromagnétique
RF rayonnés CEI 61000-4-3	3 V/m 80 MHz à 2,7 GHz	3 V/m 80 MHz à 2,7 GHz	<p>Distance de séparation recommandée :</p> $d = 1,2 \sqrt{P}$ $d = 1,2 \sqrt{P} \text{ 80MHz à 800 MHz}$ $d = 2,3 \sqrt{P} \text{ 800MHz à 2,7 GHz}$ <p>Où P est la puissance de sortie maximale de l'émetteur en watts (W) selon le fabricant de l'émetteur et d est la distance de séparation recommandée en mètres (m).</p> <p>Les intensités de champ des émetteurs RF fixes, telles que déterminées par une étude électromagnétique du site, doivent être inférieures au niveau de conformité dans chaque plage de fréquences. ^b</p> <p>Des interférences peuvent se produire à proximité d'équipements marqués du symbole suivant :</p> 

REMARQUE E1 À 80 MHz et 800 MHz, la plage de fréquences la plus élevée s'applique.

REMARQUE E2 Ces des lignes directrices peut pas appliquer dans tous situations. Électromagnétique propagation est affecté par absorption et la réflexion à partir de structures, d'objets et personnes.

- a Les intensités de champ des émetteurs fixes, tels que les stations de base pour les téléphones radio (cellulaires/sans fil) et les radios mobiles terrestres, amateur radio, SUIB et FM radio diffuser et la télé diffuser ne peut pas être prédit théoriquement avec précision. Pour évaluer l'environnement électromagnétique dû aux émetteurs RF fixes, une étude électromagnétique du site doit être envisagée. Si l'intensité du champ mesurée à l'endroit où le produit est utilisé dépasse le niveau de conformité RF applicable ci-dessus, le produit doit être observé pour vérifier son fonctionnement normal. Si des performances anormales sont observées, des mesures supplémentaires peuvent être nécessaires, telles que la réorientation ou le déplacement du produit.
- b Sur la gamme de fréquences de 150 kHz à 80 MHz, les intensités de champ doivent être inférieures à 3 V/m.

**Distance de séparation recommandée entre
équipement de communication RF portable et mobile et le produit**

Le produit est destiné à être utilisé dans un environnement électromagnétique dans lequel les perturbations RF rayonnées sont contrôlées. Le client ou l'utilisateur du produit peut contribuer à prévenir interférences électromagnétiques en maintenant une distance minimale entre les équipements de communication RF portables et mobiles (émetteurs) et le produit comme recommandé ci-dessous, selon la distance maximale puissance de sortie des équipements de communication.

Puissance de sortie maximale nominale de l'émetteur W	Distance de séparation selon la fréquence de l'émetteur m		
	150 kHz à 80 MHz $d = 1,2 \sqrt{P}$	80 MHz à 800 MHz $d = 1,2 \sqrt{P}$	800 MHz à 2,7 GHz $d = 2,3 \sqrt{P}$
0,01	0,12	0,12	0,23
0,1	0,38	0,38	0,73
1	1,2	1,2	2,3
dix	3,8	3,8	7,3
100	12	12	23

Pour les émetteurs évalués à une puissance de sortie maximale non répertoriée ci-dessus, la distance de séparation recommandée d en mètres (m) peut être estimée à l'aide de l'équation applicable à la fréquence de l'émetteur, où p est la puissance de sortie maximale de l'émetteur en watts (W) selon le fabricant de l'émetteur.

NOTE1 À 80 MHz et 800 MHz, la distance de séparation pour la plage de fréquences supérieure s'applique.

NOTE2 Ces lignes directrices peuvent ne pas s'appliquer dans toutes les situations. La propagation électromagnétique est affectée par l'absorption et la réflexion des structures, des objets et des personnes.

II. Installation

A. Avertissement de sécurité

La balance élévatrice ne doit PAS s'incliner à aucun moment

1. La balance élévatrice NE DOIT PAS s'incliner lorsqu'elle est installée sur le système de levage du patient.

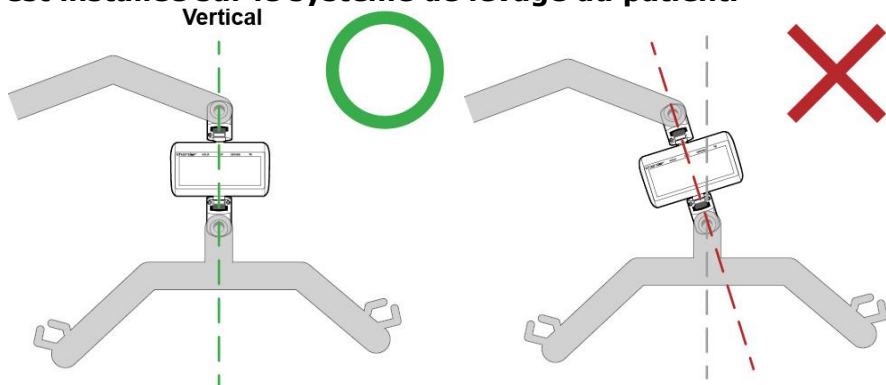

Si la balance élévatrice est inclinée et pas complètement verticale lors de son installation, les joints de la balance élévatrice se plieront. Cela finira par provoquer une rupture une fois utilisée suffisamment de fois et soumise à un poids suffisant, car une force est appliquée contre les joints d'une manière qu'ils ne sont pas conçus pour supporter.

2. La balance élévatrice NE DOIT PAS s'incliner à aucun moment pendant le fonctionnement du système de levage de patient.

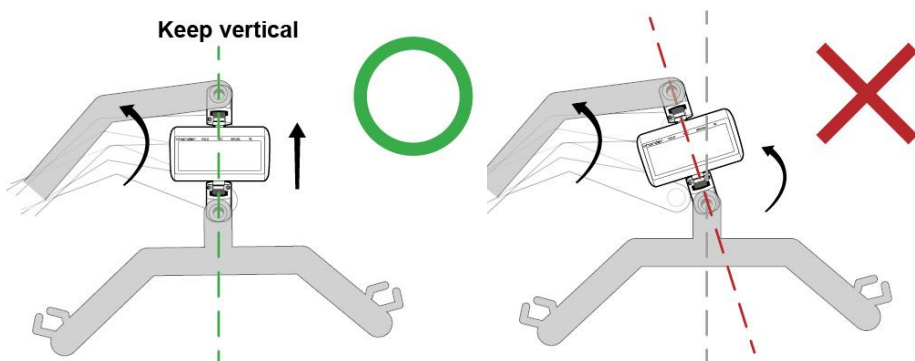

Même si la balance élévatrice est complètement verticale une fois installée, si elle est pliée à un moment quelconque du fonctionnement (ex : le système de levage du patient élève le patient à un point plus élevé pour mesurer son poids), le même

risque de casse s'applique.

IMPORTANT : Si une inclinaison ou une flexion est observée à tout moment, la balance élévatrice ne DOIT PAS être utilisée.

Inspectez les joints de cardan avant utilisation pour détecter tout signe de dommage ou de desserrage.

1. Inspectez visuellement les joints à cardan reliant la balance élévatrice au système de levage du patient avant utilisation.

La balance élévatrice est conçue pour être installée entre la barre de levage et le support du système de levage du patient, dans une position complètement verticale.

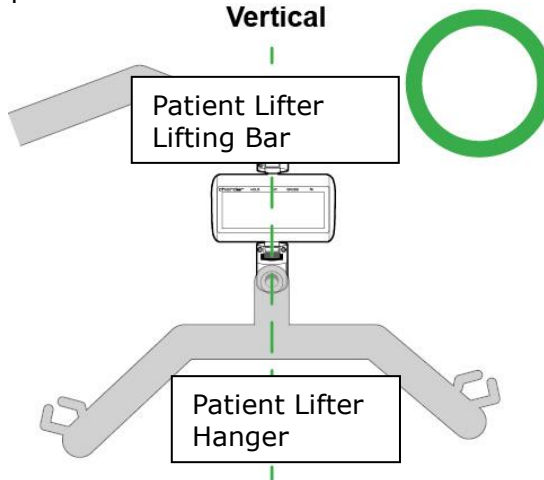

Les joints de cardan supérieurs et inférieurs doivent être inspectés pour détecter toute flexion.

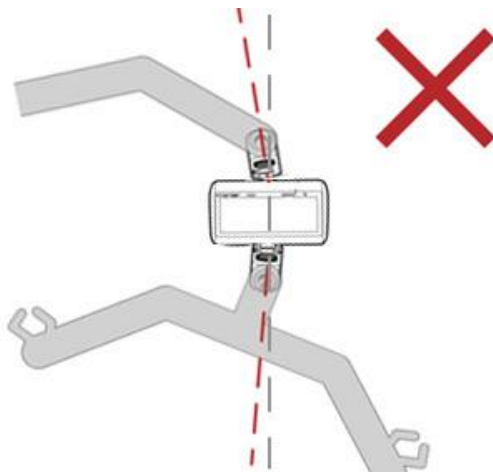

Si vous constatez des dommages visuels ou une flexion, n'utilisez PAS Lift Scale.

2. Si aucun dommage visuel n'est observé, la balance élévatrice doit être tournée manuellement pour tester si un mouvement incorrect est possible.

Charger doivent être installées sur des systèmes de levage de patients utilisant des roulements pivotants à 360 degrés. La rotation doit être effectuée à l'aide **du système de levage** plutôt que de l'appareil.

Les joints à cardan des balances élévatrices MHS2500I / MHS2600I (avec joints à cardan **fixes**) ne pivotent PAS. S'ils peuvent être tournés manuellement, cela signifie que les joints sont endommagés et que la balance élévatrice ne doit PAS être utilisée.



(Modèle à cardan non rotatif MHS2500I / MHS2600I)

Les joints à cardan des balances élévatrices MHS2510I / MHS2610I (avec joints à cardan **rotatifs**) pivotent, mais uniquement **horizontalement** . S'ils peuvent être tournés manuellement dans une autre direction, cela signifie que les joints sont endommagés et que la balance élévatrice ne doit PAS être utilisée.

3. L'échelle élévatrice et la barre de suspension doivent pouvoir se déplacer librement dans toutes les directions.

Si la balance élévatrice est empêchée de se déplacer librement, une force de torsion sera appliquée à la balance élévatrice, ce qui pourrait provoquer des dommages.

La balance élévatrice doit être installée sur un système de levage de patient qui permet une rotation libre à 360 degrés

1. La rotation doit être effectuée par un système de levage de patient pivotant librement à 360 degrés.



Même si les balances élévatrices MHS2510I / MHS 2 610I avec joints à cardan à rotation horizontale sont utilisées, la rotation doit être effectuée par le système de levage du patient et non par la balance élévatrice, afin de minimiser le risque d'endommagement de la balance élévatrice.

Nylock doivent être vissées fermement conformément aux spécifications

Nylock doivent être fixées conformément à la procédure d'assemblage correcte. Préparez un tournevis hexagonal et une clé dynamométrique.

1. Maintenez/fixez un côté à l'aide d'un tournevis

2. Serrez/fixez les vis Nylock à l'aide d'une clé dynamométrique (répétez de l'autre côté)

IMPORTANT : La force de couple doit être réglée à 18 kgf-cm \pm 1 kgf-cm

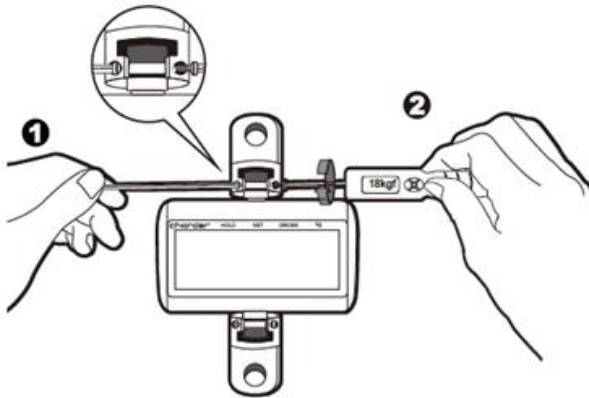

IMPORTANT : la vis Nylock doit être fixée des deux côtés (un côté avec un tournevis, l'autre côté avec une clé dynamométrique). La vis Nylock ne se serrera pas et tournera simplement en place si aucune contre-force de l'autre côté n'est appliquée.

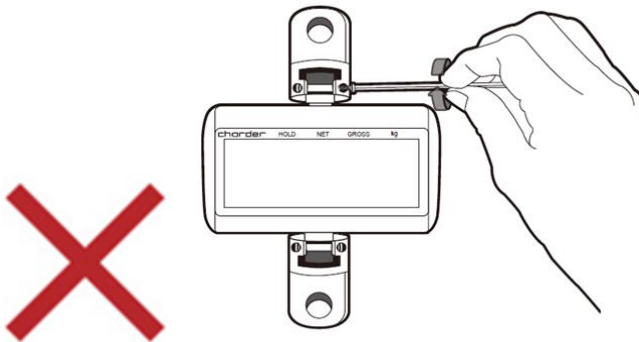

Vérifiez que toutes les vis sont bien serrées

Non.	Article	Qté
A.	Vis Nylock hexagonale H	2 vis par joint
B.	Vis de fixation S	1 vis par joint

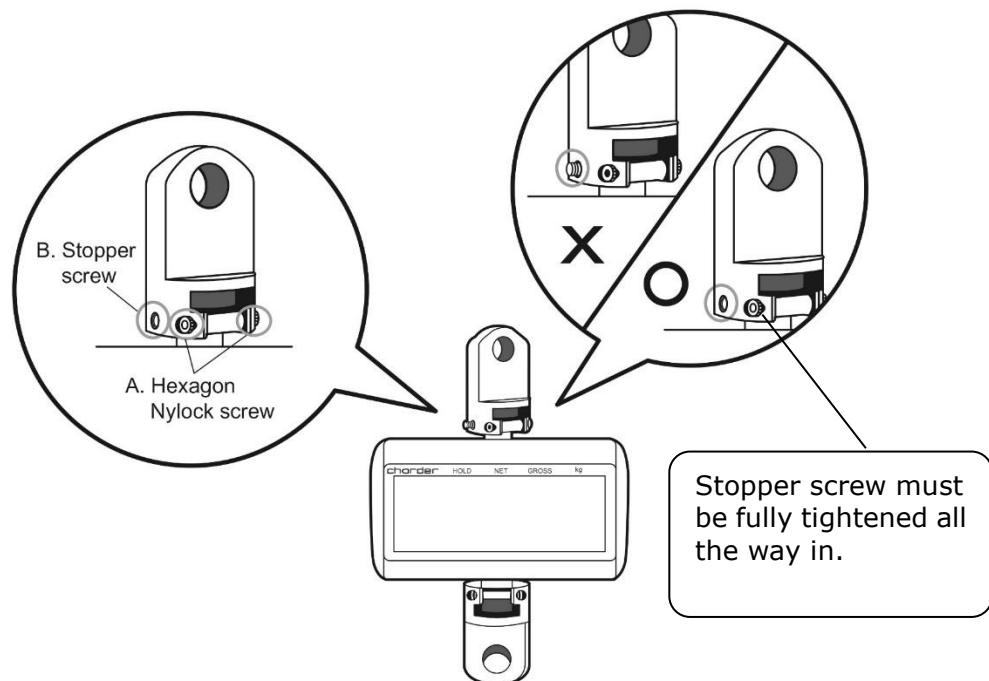

ATTENTION : N'utilisez PAS la balance élévatrice si des vis sont desserrées.

B. Insertion des piles

1. Localisez le couvercle de la batterie à l'arrière de l'appareil

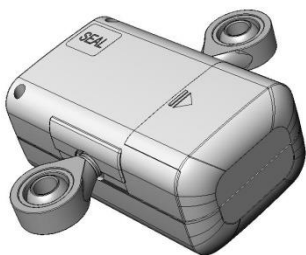

2. Retirez le couvercle de la batterie

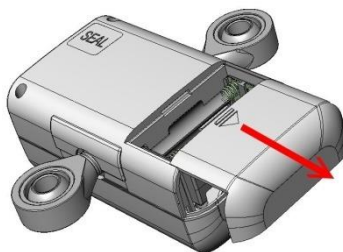

3. Retirez le boîtier de la batterie

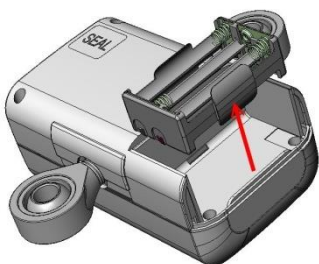

4. Insérez les piles

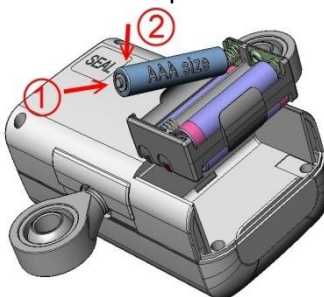

5. Insérez le boîtier de la batterie

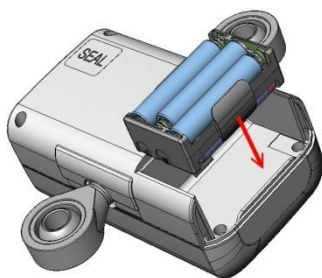

6. Remettez le couvercle de la batterie en place.

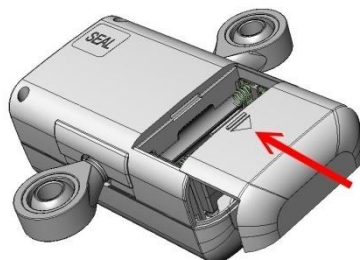

III. Fonctions des indicateurs et des touches

Indicateur

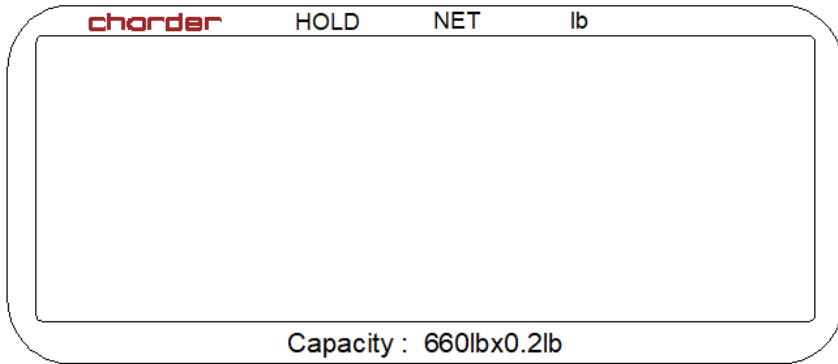

Afficher

- Écurie : Indique que le poids est stable
- Poids négatif : Poids inférieur à zéro
- +○+ Zéro : Le poids est à zéro



Indicateur

1. HOLD : indique si la fonction Hold est active
2. NET : indique si le résultat actuel est le poids net
3. lb : indique si les résultats sont en lb

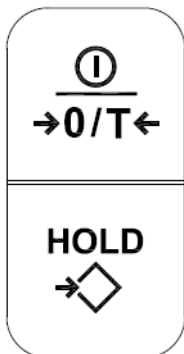
Fonctions clés



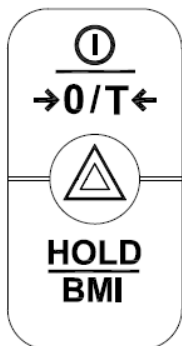

Fonction clé (modèle à 2 touches)

1. : Allumer ou éteindre . Réinitialiser l'affichage à 0,0 kg (peut être utilisé si à $\pm 2 \%$ de la capacité totale) . Maintenir enfoncé pendant 3 secondes pour éteindre.
2. : Déterminer la valeur de pesée stable - utilisé lorsque le poids est instable. Maintenez la touche enfoncée pendant 3 secondes pour accéder aux paramètres.



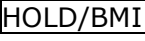

Fonction clé (modèle à 3 touches)

1. : Allumer ou éteindre . Réinitialiser l'affichage à 0,0 kg (peut être utilisé si à $\pm 2 \%$ de la capacité totale) . Maintenir enfoncé pendant 3 secondes pour éteindre.
2. : Déterminer la valeur de pesée stable - utilisé lorsque le poids est instable. Maintenez la touche enfoncée pendant 3 secondes pour accéder aux paramètres.
3.  : Accédez aux paramètres de l'appareil

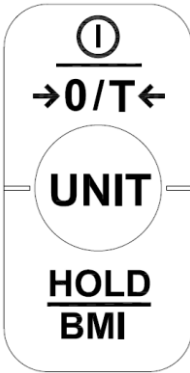
Fonction clé (modèle d'unité à 3 touches)



1. : Mise sous tension ou hors tension. Réinitialisation de l'affichage à 0,0 kg (peut être utilisé si la capacité totale est à $\pm 2\%$) . Maintenez enfoncé pendant 3 secondes pour éteindre.
2. : Déterminer la valeur de pesée stable - utilisé lorsque le poids est instable. Maintenez enfoncé pendant 3 secondes pour accéder au mode IMC.
3. : Basculez entre kg et lb. La dernière unité utilisée sera enregistrée en mémoire. (non fonctionnel sur le modèle OIML). Appuyez et maintenez enfoncé pendant 3 secondes pour accéder aux paramètres de l'appareil

IV. Utilisation de l'appareil

A. Fonctionnement de base

Allumez l'appareil à l'aide  de la touche . L'appareil effectuera automatiquement un auto-étalonnage et affichera la version du logiciel.

Une fois que « 0,00 kg » apparaît sur l'indicateur, l'appareil est prêt pour la mesure.

Remarque : Si « 0,00 kg » ne s'affiche pas sur l'indicateur,

appuyez sur  la touche pour mettre l'appareil à zéro. Cette fonction peut être utilisée pour un poids à ± 2 % de la capacité totale .

Guidez le sujet pour qu'il s'assoie sur la sangle (ou autre dispositif relié au lève-personne). Une fois le poids stabilisé, le symbole « stable » apparaît sur l'indicateur.

Remarque : si le poids du sujet dépasse la capacité de la balance (y compris la tare), l'indicateur affichera le message « Err » en raison d'une surcharge .

B. Hold

La fonction de maintien détermine le poids moyen, conçue pour être utilisée si le poids du sujet ne se stabilise pas (ex : un enfant actif).

Remarque : si la fluctuation est trop importante, la détermination du poids moyen sera difficile et la fonction de maintien risque de ne pas fonctionner correctement.

1. Allumez l'appareil normalement.

2. Appuyez sur la touche  **[HOLD]** (sur le modèle à 3 touches). « HOLD » s'affiche sur l'indicateur.

3. Effectuez la mesure comme d'habitude.



4. Après quelques secondes, le poids moyen s'affiche sur l'indicateur. Ce poids est alors verrouillé : à ce stade, les mouvements du sujet n'ont plus d'effet sur le poids.

5. Pour libérer le poids verrouillé, appuyez à nouveau sur la touche  **[HOLD]** (sur le modèle à 3 touches) pour revenir au mode

normal de l'appareil.

Remarque : la fonction de maintien peut être activée avant ou après que le sujet se soit placé sur la plateforme de mesure. Cependant, si le sujet a du mal à rester immobile, nous recommandons d'activer la fonction de maintien une fois que le sujet est placé sur la plateforme.

C. BMI (modèle à 3 clés)

1. En mode normal, maintenez  la touche enfoncée pour accéder au mode IMC.
2. L'écran affiche la dernière hauteur enregistrée. Les chiffres clignotent.
3. Appuyez sur  la touche pour augmenter, sur la touche [Δ] pour diminuer. Maintenez la touche enfoncée pour accélérer.
4. Après avoir saisi la hauteur, appuyez  pour confirmer.
5. Procédez à la pesée du sujet comme d'habitude. L'indicateur affichera le poids, la taille et l'IMC.

REMARQUE : la fonction de maintien peut être utilisée à ce stade si le poids est instable

6. Appuyez sur  la touche pour revenir au mode normal.

Catégorie	IMC (kg/ m ²)	Risque de maladies liées à l'obésité
Sous	< 18,5	Faible
Normale	18,5-24,9	Moyenne
Sur	24,9-29,9	Légèrement augmenté
Obèse I	30,0-34,9	Augmenté
Obésité II	35,0-39,9	Haut
Obésité III	> 40	Très élevé

(Normes IMC pour adultes de l'Organisation mondiale de la santé)

REMARQUE : bien que l'IMC soit calculé de la même manière, les sujets de moins de 18 ans doivent utiliser des normes distinctes pour l'interprétation, en comparaison avec les tableaux de centiles pour leur groupe d'âge.

D. Tare

La fonction tare permet à l'utilisateur de déduire le poids des objets du résultat de mesure de l'appareil.

1. Placez l'objet à tarer sur l'élingue.

2. Appuyez sur  la touche lorsque le symbole stable apparaît sur l'indicateur. L'écran affichera « 0,00 kg ».

3. Guidez le sujet (et l'objet taré) à peser sur la fronde. Effectuez la mesure.

4. Pour effacer la valeur de tare, retirez tous les objets de la plate-forme de mesure et appuyez sur  la touche.

V. Appareil Installation

Modèle à 2 clés

Lorsque l'appareil est allumé, appuyez et maintenez la touche **[HOLD]** pendant environ 3 secondes, jusqu'à ce que l'écran affiche « SETUP », suivi de « A _ OFF » (première option du menu de réglage).

Dans le menu de configuration de l'appareil :

[HOLD] pour basculer vers l'option de menu suivante



pour confirmer la sélection / entrer dans le sous-menu

Arrêt automatique :

Demander à l'appareil de s'éteindre automatiquement après une certaine période de temps.

Options d'arrêt automatique : 120 s / 180 s / 240 s / 300 s / désactivé

Appuyez sur **[HOLD]** pour basculer entre les options de temps et



pour confirmer la sélection.

Buzzer/Bip :

Lorsque la fonction est activée, un bip sonore retentit lorsque l'indicateur est allumé, les touches sont enfoncées et le poids est stable.

Appuyez sur **[HOLD]** pour basculer entre marche/arrêt et  sur la touche pour confirmer la sélection.

Modèle 3 touches △

Lorsque l'appareil est allumé, appuyez et maintenez la touche △ pendant environ 3 secondes, jusqu'à ce que l'écran affiche « SETUP », suivi de « A _ OFF » (première option du menu de réglage).

Dans le menu de configuration de l'appareil :

HOLD
BMI

pour basculer vers l'option de menu suivante

⏻
→0/T←

pour confirmer la sélection / entrer dans le sous-menu

Arrêt automatique :

Demander à l'appareil de s'éteindre automatiquement après une certaine période de temps.

Options d'arrêt automatique : 120 s / 180 s / 240 s / 300 s / désactivé

HOLD
BMI

Appuyez pour basculer entre les options de temps et

⏻
→0/T←

pour confirmer la sélection.

Buzzer/Bip :

Lorsque la fonction est activée, un bip sonore retentit lorsque : l'indicateur est allumé, les touches sont enfoncées et le poids est stable.

HOLD
BMI

Appuyez pour basculer entre marche/arrêt et



⏻
→0/T←

sur la touche pour confirmer la sélection.

Modèle d'unité à 3 touches

Lorsque l'appareil est allumé, appuyez et maintenez la  touche pendant environ 3 secondes, jusqu'à ce que l'écran affiche « SETUP », suivi de « A _ OFF » (première option du menu de réglage).



Dans le menu de configuration de l'appareil :

1.  pour basculer vers l'option de menu suivante
2.  Pour confirmer la sélection / entrer dans le sous-menu

Arrêt automatique :



Demander à l'appareil de s'éteindre automatiquement après une certaine période de temps.

Options d'arrêt automatique : 60 s / 120 s / 180 s / 240 s / 300 s / désactivé

Appuyez  pour basculer entre les options de temps et  pour confirmer la sélection.

Buzzer/Bip :

Lorsque la fonction est activée, un bip sonore retentit lorsque : l'indicateur est allumé, les touches sont enfoncées et le poids est stable.

Appuyez  pour basculer entre marche/arrêt et  sur la touche pour confirmer la sélection.

VI . Dépannage

Défauts du produit

de Charder est effective pour l'acheteur d'origine de cet appareil, sous réserve des termes et conditions énumérés dans le programme de garantie et la politique de retour.

1. Si Charder est responsable d'un défaut présent à la réception de l'appareil, Charder devra soit réparer le défaut, soit fournir un appareil de remplacement. En cas d'échec de la réparation ou de la livraison de remplacement, les dispositions légales s'appliquent. La période de garantie est de deux ans, à compter de la date d'achat. Veuillez conserver votre reçu comme preuve d'achat.

2. Aucune responsabilité ne sera acceptée pour les dommages causés par l'une des raisons suivantes : stockage ou utilisation inappropriés ou impropres, installation ou mise en service incorrecte par le propriétaire ou des tiers, usure naturelle, changements ou modifications, manipulation incorrecte ou négligente, interférence chimique, électrochimique ou électrique, à moins que les dommages ne soient imputables à la négligence de Charder .

Si l'appareil n'est pas couvert par la garantie, des frais d'entretien seront appliqués, ainsi que le coût des pièces de rechange.

Avant de contacter votre distributeur Charder local pour un service de réparation, nous vous recommandons de prendre en compte les procédures de dépannage suivantes:

Auto-inspection

1. L'appareil ne s'allume pas

- Si la batterie est épuisée, remplacez-la par des piles neuves

2. Indicateur indiquant « 0 0 000 » ZÉRO SPAN hors plage

- Interférences dues à des facteurs tels que des perturbations RF ou des vibrations du sol. Déplacez l'appareil vers un emplacement sans interférence et réessayez.
- Des objets externes interfèrent avec l'appareil. Éliminez la zone des objets interférents et réessayez

- Si les étapes ci-dessus ne peuvent pas résoudre le problème, un réétalonnage peut être nécessaire pour corriger la précision de la pesée.

Assistance du distributeur requise

Charger local pour des services de réparation ou de remplacement :

1. L'appareil ne s'allume pas

- Touche marche/arrêt défectueuse
- Fils cassés ou endommagés provoquant un court-circuit ou une connexion défectueuse
- Rupture du fusible de sécurité

2. Dégâts de l'indicateur

- Les défauts matériels possibles incluent : une luminosité inégale sur l'écran LCD, un texte flou, un écran arc-en-ciel maculé, un affichage décimal incorrect
- Impossible de sauvegarder ou de lire les données
- L'indicateur affiche « ERRL » après la mise sous tension de l'appareil
- Les touches ne répondent pas
- Dysfonctionnement du buzzer

Messages d'erreur

Message d'erreur	Raison	Action
LoBAT	Avertissement de batterie faible La tension de la batterie est trop faible pour faire fonctionner l'appareil	Remplacer les piles
Err	Surcharge La charge totale dépasse la capacité maximale de l'appareil	Réduisez le poids sur la plate-forme de mesure et réessayez
Err.L	Erreur de comptage Signal des cellules de charge trop faible	L'erreur est généralement causée par une cellule de charge ou un câblage défectueux. Veuillez contacter le distributeur
00000	Compte à zéro sur la plage de zéro d'étalonnage +10 % lorsque l'appareil est sous tension	Réétalonnage requis. Veuillez contacter le distributeur
00000	Compte à zéro sous la plage de zéro d'étalonnage -10 % lorsque l'appareil est sous tension	Réétalonnage requis. Veuillez contacter le distributeur
Err.E	Erreur de programme Défaut avec le logiciel de l'appareil	Veuillez contacter le distributeur



VII. Spécifications du produit

A. Informations sur l'appareil

Modèle		MHS2600I	
Mesure du poids	Capacité	300 kg x 0.1 kg 660 lb x 0.2 lb	400 kg x 0.2 kg 880 lb x 0.5 lb
	Précision	±1.5e	
	kg/ lb	Unit	
	Unité	kg/lb	
	Écran LCD	Écran LCD 1.0 pouce (5 1/2 chiffres)	
Dimensions	Dans l'ensemble	122(W) x 52(D) x 180(H) mm	
	Poids de l'appareil	1.04 kg	
Fonctions clés (modèle à 2 touches)		On/Off/Zero/Tare, Hold	
Fonctions clés (modèle à 3 touches)		On/Off/Zero/Tare, Hold/BMI Unit (non-OIML model) △Setup (OIML model)	
Alimentation électrique		6 piles AAA	
Environnement d'exploitation		0°C~+40°C 15% / 85% RH 700 hPa ~1060 hPa	

VIII. Déclaration de conformité

Ce produit a été fabriqué conformément aux normes européennes harmonisées, conformément aux dispositions des directives mentionnées ci-dessous:

	(EU) 2017/745 Règlement relatif aux dispositifs médicaux
	Directive 2014/31/EU sur les instruments de pesage à fonctionnement non automatique (modèles OIML uniquement)

RoHS Directive 2011/65/EU and Directive Déléguée (EU) 2015/863

Directive 2014/53/EU relative aux équipements radio
(applicable si un module sans fil est utilisé)

Partie 15 des règles de la Commission fédérale des communications

Cet appareil ne doit pas causer d'interférences nuisibles

Cet appareil doit accepter toute interférence reçue, y compris les interférences susceptibles de provoquer un fonctionnement indésirable.

Veillez consulter un document séparé figurant sur l'étiquette de l'appareil pour les marquages ci-dessus.

Représentant autorisé de l'UE:



Obelis s.a.

Bd Général Wahis, 53
B-1030 Brussels
Belgium



Fabriqué par:
Charder Electronic Co., Ltd.
No.103, Guozhong Rd., Dali Dist.,
Taichung City, 41262 Taiwan
CD-IN-01056 REV001 10/2024