



# Staande weegschaal voor op de vloer

Gebruikershandleiding

**MS3450**

















Houd de gebruiksaanwijzing bij de hand en volg de gebruiksaanwijzing.

# CONTENTS

<b>I. Uitleg van grafische symbolen op etiket/verpakking .....</b>	<b>3</b>
<b>II. Copyright-kennisgeving .....</b>	<b>5</b>
<b>III . Veiligheidsvoorschriften .....</b>	<b>6</b>
A. Algemene informatie .....	6
B. EMC- richtlijnen en verklaring van de fabrikant .....	10
<b>IV . Installatie .....</b>	<b>14</b>
A. Montage .....	14
B. Batterijen plaatsen .....	17
C. Adapter gebruiken .....	18
D. Hoogtestang aan kolom bevestigen .....	19
<b>V. Indicator .....</b>	<b>20</b>
A. Indicator- en toetsfuncties .....	20
B. Weergave-indeling .....	21
<b>VI . Apparaat gebruiken .....</b>	<b>22</b>
A. Basisbediening .....	22
B. Houd vast .....	23
C. Tara .....	23
D. Body Mass Index (BMI) .....	24
E. Lichaamsoppervlak (BSA) .....	25
F. Afdrukken .....	25
<b>VII . Apparaatinstellingen .....</b>	<b>26</b>
<b>VIII . USB-verbinding met pc instellen .....</b>	<b>28</b>
<b>IX . Draadloze verbinding .....</b>	<b>31</b>
<b>X. Problemen oplossen .....</b>	<b>32</b>
<b>XI . Productspecificaties .....</b>	<b>35</b>
A. Apparaatinformatie .....	35
B. Normen voor voedingsadapters .....	36
C Standaardaccessoires .....	37
<b>XII . Conformiteitsverklaring .....</b>	<b>40</b>

## I. Uitleg van grafische symbolen op etiket/verpakking

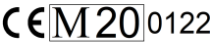
<b>Tekst/Symbool</b>	<b>Betekenis</b>
	Let op, raadpleeg voor gebruik de bijgeleverde documentatie
	Gescheiden inzameling van afgedankte elektrische en elektronische apparatuur, conform Richtlijn 2002/96/EG. Gooi het apparaat niet weg met het dagelijkse afval.
	Naam en adres van de fabrikant van het apparaat en jaar/land van fabricage
	Lees de gebruiksaanwijzing zorgvuldig door vóór installatie en gebruik en volg de gebruiksaanwijzing.
	Medisch elektrisch apparaat, Type B toegepast onderdeel
	Medisch elektrisch apparaat, Type BF toegepast onderdeel
	Catalogusnummer van het apparaat / modelnummer
	Naam en adres van de bevoegde vertegenwoordiger in de Europese Unie
	Apparaat is een medisch apparaat. Tekst geeft het type apparaatcategorie aan
	Partij- of lotnummer van de fabrikant voor het apparaat
	Serienummer van het apparaat
	Unieke apparaat-ID van het apparaat
	Verificatieschaalinterval. Waarde uitgedrukt in eenheden van massa. Gebruikt voor classificatie en verificatie van een instrument.
	Apparaat voldoet aan de (EU) 2017/745-verordening voor medische hulpmiddelen. Viercijferig nummer is identificatie voor medisch hulpmiddel Aangemelde instantie
	Apparaat voldoet aan EG-richtlijnen (alleen geverifieerde modellen)

**M** : Conformiteitslabel conform Richtlijn 2014/31/EU voor niet-automatische weeginstrumenten  
**20** : Jaar waarin de conformiteitscontrole is uitgevoerd en het CE-label is aangebracht. (bv: 16=2016)  
**0122** : Identificatie voor aangemelde instantie voor metrologie



Het apparaat is een weegschaal van klasse III in overeenstemming met Richtlijn 2014/31/EU (alleen geverifieerde modellen)



Naam en adres van de entiteit die het apparaat importeert (indien van toepassing)



Naam en adres van de entiteit die verantwoordelijk is voor het vertalen van Informatie voor Gebruik (indien van toepassing)

---

CON.

Gebeurtenissteller die bevestigt hoe vaak het apparaat is gekalibreerd (indien van toepassing)



Apparaat voldoet aan de goedkeuring van de Taiwan National Communications Commission (NCC)



Apparaat voldoet aan de voorschriften van de Amerikaanse Federal Communications Commission

---

UK  
CA

M 20 8506

Apparaat voldoet aan de Britse regelgeving voor niet-automatische weeginstrumenten uit 2016 (alleen geverifieerde modellen)

**M** : Conformiteitslabel in overeenstemming met de regelgeving voor niet-automatische weeginstrumenten 2016

**20** : Jaar waarin de conformiteitscontrole werd uitgevoerd en de UKCA label is toegepast. (bv: 20=2020)

**8506** : Identificatie voor metrologie-goedgekeurde instantie



Het apparaat voldoet aan alle in het Verenigd Koninkrijk geldende productspecificaties wetgeving



Polariteit van de voeding van het apparaat.

---

**"Bij verschillen heeft het pictogram op het apparaat zelf voorrang"**

## II. Copyright-kennisgeving

### **Copyright-kennisgeving Charder Electronic Co., Ltd.**

No.103, Guozhong Rd., Dali Dist., Taichung Stad 41262 Taiwan

Telefoon: +886-4-2406 3766

Faxen: +886-4-2406 5612

Website: [www.chardermedical.com](http://www.chardermedical.com) E-mail: [info\\_cec@charder.com.tw](mailto:info_cec@charder.com.tw)

Copyright© Charder Electronic Co., Ltd. Alle rechten voorbehouden. Deze gebruikershandleiding is beschermd door internationale auteursrechtwetgeving. Alle content is gelicentieerd en gebruik is onderworpen aan schriftelijke toestemming van Charder Electronic Co., Ltd. (hierna Charder). Charder is niet aansprakelijk voor schade veroorzaakt door het niet naleven van de vereisten die in deze handleiding worden vermeld. Charder behoudt zich het recht voor om drukfouten in de handleiding te corrigeren zonder voorafgaande kennisgeving en de buitenkant van het apparaat te wijzigen voor kwaliteitsdoeleinden zonder toestemming van de klant.



Charder Electronic Co., Ltd.  
Nr. 103, Guozhong Rd., Dali Dist.,  
Taichung-stad, 412 Taiwan

## III . Veiligheidsvoorschriften

### A. Algemene informatie

Bedankt dat u voor dit Charder Medical-apparaat hebt gekozen. Het is ontworpen om eenvoudig en ongecompliceerd te bedienen, maar als u problemen ondervindt die niet in deze handleiding worden behandeld, neem dan contact op met uw lokale Charder-servicepartner.

Lees deze gebruikershandleiding zorgvuldig door voordat u het apparaat gaat gebruiken en bewaar deze op een veilige plaats ter referentie. Deze bevat belangrijke instructies over installatie, correct gebruik en onderhoud.

#### **Beoogd doel**

Dit medische hulpmiddel is ontworpen om te worden gebruikt in overeenstemming met de nationale regelgeving, om gewicht te meten binnen de specificaties en voor gewichtsgerelateerd gebruik door professionals.

#### **Klinisch voordeel**

Meetresultaten kunnen door professionals worden gebruikt om gewichtsgerelateerde problemen te diagnosticeren (en te monitoren).

#### **Beoogde medische indicaties/contra-indicaties**

Meting: lichaamsgewicht van de patiënt. Geen bekende contra-indicaties voor het meten van het lichaamsgewicht.

#### **Beoogd patiëntprofiel**

- (a) Leeftijd: geen beperkingen
- (b) Gewicht: geen beperkingen binnen de gewichtscapaciteit van het apparaat
- (c) Patiëntomstandigheden: vereisen meting van lichaamsgewicht. In staat om zelfstandig te staan zonder steun.

#### **Beoogd gebruikersprofiel**

- (a) Ten minste 20 jaar oud
- (b) Minimale kennis:
  - In staat zijn om op middelbareschoolniveau te lezen en Arabische cijfers te begrijpen (bijv. 1, 2, 3, 4...)
  - Basiskennis van hygiëne
  - Getraind in de bediening van het apparaat

- Lees de gebruiksaanwijzing
- (c) Taal
  - In staat om de taal van de gebruiksaanwijzing en de instructies op het scherm te lezen
- (d) Kwalificaties
  - Geen speciale certificeringen of kwalificaties vereist

### **van restrisico**

- (a) Alle voorzienbare risico's zijn geëvalueerd en als acceptabel beschouwd. Over het algemeen is het meest waarschijnlijke risico dat wordt veroorzaakt door onjuist gebruik van het apparaat een minder nauwkeurige meting (of het onvermogen om het apparaat te gebruiken om metingen te verkrijgen), wat geen onmiddellijk fysiek risico voor de patiënt of gebruiker oplevert.
- (b) De baten-risicoverhouding wordt als acceptabel beschouwd. Staande vloerweegschalen zijn een belangrijke optie voor het meten van patiënten. Het is onwaarschijnlijk dat het gebruik van het apparaat schade aan de gebruiker of patiënt tot gevolg heeft.

### **Algemene afhandeling**

- Het apparaat moet op een stabiel, vlak, stevig en antislip oppervlak worden geplaatst.
- Gebruik op zachte oppervlakken (bijv. tapijt) kan leiden tot onnauwkeurige resultaten.
- dat alle onderdelen goed vastzitten voordat u het apparaat gebruikt.
- Het apparaat is bedoeld om één persoon tegelijk te meten.

### **Veiligheidsinstructies**

Lees deze gebruikershandleiding zorgvuldig door voordat u het apparaat in gebruik neemt. Deze bevat belangrijke instructies voor installatie, gebruik en onderhoud van het apparaat.

De fabrikant is niet aansprakelijk voor schade die ontstaat doordat de volgende instructies niet in acht zijn genomen:

- Batterijen moeten buiten bereik van kinderen worden gehouden. Als ze worden ingeslikt, zoek dan onmiddellijk medische hulp.
- Verwachte levensduur: 5 jaar .
- Houd u bij het gebruik van elektrische componenten onder verhoogde veiligheidseisen altijd aan de geldende voorschriften.
- Bij onjuiste installatie vervalt de garantie.
- Zorg ervoor dat de spanning die op de voeding staat aangegeven, overeenkomt met de netspanning .

- Het apparaat is uitsluitend bedoeld voor gebruik binnenshuis.
- Houd rekening met de toegestane omgevingstemperaturen voor gebruik
- Apparaat voldoet aan de vereisten voor elektromagnetische compatibiliteit. Overschrijd de maximumwaarden die zijn gespecificeerd in de toepasselijke normen niet.

## **Milieu**

- Alle batterijen bevatten giftige stoffen; batterijen dienen te worden afgevoerd via aangewezen bevoegde organisaties. Batterijen dienen niet te worden verbrand.

## **Schoonmaak**

- Het oppervlak van het apparaat moet worden gereinigd met doekjes op alcoholbasis. Bijtende reinigingsvloeistoffen mogen niet worden gebruikt. Hogedrukreinigers mogen niet worden gebruikt.
- Gebruik geen grote hoeveelheden water bij het schoonmaken van het apparaat, omdat dit schade aan de interne elektronica kan veroorzaken.
- Koppel het apparaat altijd los van de netstroom voordat u het schoonmaakt.

## **Onderhoud**

- Neem contact op met uw lokale Charder-distributeur voor regelmatig onderhoud en kalibratie. Regelmatige controle van de nauwkeurigheid wordt aanbevolen. De frequentie is afhankelijk van het gebruiksniveau en de staat van het apparaat.

## **Garantie/Aansprakelijkheid**

- Als Charder verantwoordelijk is voor een fout of defect dat aanwezig is bij ontvangst van het apparaat, zal Charder het defect repareren of een vervangend apparaat leveren. Mocht de reparatie of vervangende levering mislukken, dan zijn de wettelijke bepalingen van toepassing. De garantieperiode bedraagt twee jaar, ingaande op de aankoopdatum. Bewaar uw kassabon als aankoopbewijs.
- Er wordt geen aansprakelijkheid aanvaard voor schade die is veroorzaakt door een van de volgende redenen: ongeschikte of onjuiste opslag of gebruik, onjuiste installatie of inbedrijfstelling door de eigenaar of derden, natuurlijke slijtage, wijzigingen of aanpassingen, onjuiste of nalatig gebruik, chemische, elektrochemische of elektrische interferentie, tenzij de schade te wijten is aan nalatigheid van Charder.
- Dit apparaat bevat geen door de gebruiker onderhouden onderdelen.



Alle onderhouds-, technische inspecties en reparaties dienen te worden uitgevoerd door een geautoriseerde Charder-servicepartner, met behulp van originele Charder-accessoires en reserveonderdelen. Charder is niet aansprakelijk voor schade die voortvloeit uit onjuist onderhoud of gebruik. Demontage van het apparaat maakt de garantie ongeldig.

## **Beschikbaarheid**

- Dit product mag niet als gewoon huishoudelijk afval worden behandeld, maar moet naar een aangewezen inzamelpunt voor elektronica worden gebracht . Meer informatie moet worden verstrekt door de lokale afvalverwerkingsautoriteiten.



## **Waarschuwing**

- Alleen de originele adapter mag worden gebruikt met het apparaat . Het gebruik van een andere adapter dan die door Charder wordt geleverd, kan storingen veroorzaken.
- Raak de voeding niet aan met natte handen.
- Knijp de stroomkabel niet dicht en vermijd scherpe randen.
- Overbelast de verlengkabels die op het apparaat zijn aangesloten niet.
- Leg de kabels zorgvuldig aan, zodat u er niet over kunt struikelen.
- Houd het apparaat uit de buurt van vloeistoffen.
- niet aan de kabel om de stekker eruit te halen.
- Gebruik alleen een stopcontact met de juiste bedrading (100-240VAC) en gebruik geen verlengsnoer voor meerdere stopcontacten.
- U mag het apparaat in geen geval demonteren of wijzigen. Dit kan leiden tot elektrische schokken of letsel en kan de nauwkeurigheid van de metingen negatief beïnvloeden.
- Plaats het apparaat niet in direct zonlicht of in de buurt van een intense warmtebron. Extreem hoge temperaturen kunnen de interne elektronica beschadigen.

## **Incidentenrapportage**

- Elk ernstig incident dat zich met betrekking tot het apparaat heeft voorgedaan, moet worden gemeld aan de fabrikant, de EU-vertegenwoordiger (indien het apparaat in een EU-lidstaat wordt gebruikt) en de bevoegde autoriteit van de lidstaat van de gebruiker/het onderwerp.

## B. EMC- richtlijnen en verklaring van de fabrikant

<b>Richtlijnen en verklaring van de fabrikant - elektromagnetische emissies</b>		
<p>Het product is bedoeld voor gebruik in de hieronder gespecificeerde elektromagnetische omgeving. De klant of de gebruiker van het product moet ervoor zorgen dat het in een dergelijke omgeving wordt gebruikt.</p>		
<b>Emissietest</b>	<b>Naleving</b>	<b>Elektromagnetisch milieu-richtlijn</b>
RF-emissies CISPR 11	Groep 1	Het product gebruikt RFenergie alleen voor zijn interne functie. Daarom zijn de RF-emissies erg laag en is het niet waarschijnlijk dat ze interferentie veroorzaken in nabijgelegen elektronische apparatuur.
RF-emissies CISPR-11	Klasse A	Het product is geschikt voor gebruik in alle gebouwen, met uitzondering van woningen en gebouwen die rechtstreeks zijn aangesloten op een laagspanningsnetwerk dat gebouwen voor huishoudelijke doeleinden van stroom voorziet.
Harmonische emissies EN 61000-3-2	Klasse A	
Spanningschommelingen en /flikkeremissies IEC 61000-3-3	Naleving	

### Richtlijnen en verklaring van de fabrikant - elektromagnetische immuniteit

Het product is bedoeld voor gebruik in de hieronder gespecificeerde elektromagnetische omgeving. De klant of de gebruiker van het product moet ervoor zorgen dat het in een dergelijke omgeving wordt gebruikt.

Immuniteitstest	EN 60601 testniveau	Nalevingsniveau	Elektromagnetisch milieu-richtlijnen
Elektrostatische ontlading (ESD) IEC 61000-4-2	$\pm 8$ kV-contact $\pm 2$ kV, $\pm 4$ kV, $\pm 8$ kV, $\pm 15$ kV lucht	$\pm 8$ kV-contact $\pm 2$ kV, $\pm 4$ kV, $\pm 8$ kV, $\pm 15$ kV lucht	Vloeren moeten van hout, beton of keramische tegels zijn. Als vloeren bedekt zijn met synthetisch materiaal, moet de relatieve vochtigheid minstens 30%
Elektrische snelle transiënte n/bursts IEC 61000-4-4	$\pm 2$ kV voor stroomtoevoerleidingen	$\pm 2$ kV voor stroomtoevoerleidingen	De kwaliteit van de netspanning moet gelijk zijn aan die van een typische commerciële of ziekenhuisomgeving.
Overspanning IEC 61000-4-5	$\pm 1$ kV lijn(en) naar lijn(en) $\pm 2$ kV lijn(en) naar aarde	$\pm 1$ kV lijn(en) naar lijn(en) $\pm 2$ kV lijn(en) naar aarde	De kwaliteit van de netspanning moet gelijk zijn aan die van een typisch commercieel of ziekenhuisomgeving.
Spanningsdips, korte onderbrekingen en spanningsvariaties op voedingsingangslijnen IEC 61000-4-11	<u>0 % UT voor 0,5 cyclus</u> <u>0 % UT voor 1 cyclus</u>  <u>70% UT (30% daling in UT) gedurende 25 cycli</u>  <u>0 % UT gedurende 5 s</u>	<u>0 % UT voor 0,5 cyclus</u> <u>0 % UT voor 1 cyclus</u>  <u>70% UT (30% daling in UT) gedurende 25 cycli</u>  <u>0 % UT gedurende 5 s</u>	De kwaliteit van de netvoeding moet die van een typische commerciële of ziekenhuisomgeving zijn. Als de gebruiker van het product continue werking vereist tijdens stroomonderbrekingen, wordt aanbevolen om het product van stroom te voorzien via een onderbrekingsvrije voeding of een batterij.
Magnetisch veld met netfrequentie (50, 60 Hz) IEC 61000-4-8	<u>30 A/m</u>	30 A/m	De magnetische velden van het product moeten op een niveau liggen dat kenmerkend is voor een typische commerciële of ziekenhuisomgeving.
OPMERKING UT is de netspanning vóór toepassing van het testniveau.			

### Richtlijnen en verklaring van de fabrikant - elektromagnetische immuniteit

Het product is bedoeld voor gebruik in de hieronder gespecificeerde elektromagnetische omgeving.

De klant of gebruiker van het product dient ervoor te zorgen dat het product in een dergelijke omgeving wordt gebruikt.

Immuniteitstest	IEC 60601 testniveau	Nalevingsniveau	Elektromagnetische omgeving-richtlijnen
-----------------	----------------------	-----------------	---

<p>Geleide RF IEC 61000-4-6</p>	<p>3 Vrms 150 kHz tot 80 MHz</p> <p><u>6 V in ISM-banden tussen 0,15 MHz en 80 MHz</u> <u>80% AM bij 1 kHz</u></p>	<p>3 Vrms 150 kHz tot 80 MHz</p> <p><u>6 V in ISM-banden tussen 0,15 MHz en 80 MHz</u> <u>80% AM bij 1 kHz</u></p>	<p>Draagbare en mobiele RF-communicatieapparatuur mag niet dichter bij enig onderdeel van het product, inclusief kabels, worden gebruikt dan de aanbevolen scheidingsafstand die is berekend met behulp van de vergelijking die van toepassing is op de frequentie van de zender.</p> <p><b>Aanbevolen scheidingsafstand:</b>  <math>d = 1,2 \sqrt{P}</math>  <math>d = 1,2 \sqrt{P}</math> 800MHz tot 800 MHz <math>d = 2,3 \sqrt{P}</math>  800MHz tot 2,7 GHz  Hierbij is <math>P</math> het maximale uitgangsvermogen van de zender in watt (W) volgens de fabrikant van de zender en <math>d</math> de aanbevolen scheidingsafstand in meters (m).</p> <p>De veldsterktes van vaste RF-zenders, zoals bepaald door een elektromagnetisch locatieonderzoek,<sup>a</sup> moeten lager zijn dan het nalevingsniveau in elk frequentiebereik.<sup>b</sup></p> <p>Er kan interferentie optreden in de buurt van apparatuur die is gemarkeerd met het volgende symbool:</p> 
<p>Uitgestraalde RF IEC 61000-4-3</p>	<p>3V/m <u>80MHz tot 2,7GHz</u></p>	<p>3V/m <u>80MHz tot 2,7GHz</u></p>	

OPMERKING1 Bij 80 MHz en 800 MHz is het hogere frequentiebereik van toepassing.

OPMERKING 2 Deze richtlijnen zijn mogelijk niet in alle situaties van toepassing. Elektromagnetische voortplanting wordt beïnvloed door absorptie en reflectie van structuren, objecten en mensen.

a Veldsterktes van vaste zenders, zoals basisstations voor radio (mobiele/draadloze) telefoons en landmobile radio's, amateurradio, AM- en FM-radio-uitzendingen en tv-uitzendingen kunnen theoretisch niet nauwkeurig worden voorspeld. Om de elektromagnetische omgeving als gevolg van vaste RF-zenders te beoordelen, moet een elektromagnetisch locatieonderzoek worden overwogen. Als de gemeten veldsterkte op de locatie waar het product wordt gebruikt het toepasselijke RF-nalevingsniveau hierboven overschrijdt, moet het product worden geobserveerd om normale werking te verifiëren. Als er abnormale prestaties worden waargenomen, kunnen aanvullende maatregelen nodig zijn, zoals het opnieuw oriënteren of verplaatsen van het product.

b In het frequentiebereik van 150 kHz tot 80 MHz moet de veldsterkte lager zijn dan 3 V/m.

**Aanbevolen scheidingsafstand tussen draagbare en mobiele RF-communicatieapparatuur en het product**

Het product is bedoeld voor gebruik in een elektromagnetische omgeving waarin uitgestraalde RF-storingen worden gecontroleerd. De klant of de gebruiker van het product kan elektromagnetische interferentie helpen voorkomen door een minimale afstand tussen draagbare en mobiele RF-communicatieapparatuur (zenders) en het product te handhaven zoals hieronder aanbevolen, volgens het maximale uitgangsvermogen van de communicatieapparatuur.

Nominaal maximaal uitgangsvermogen van de zender W	Scheidingsafstand volgens de frequentie van de zender m		
	150 kHz tot 80 MHz $d = 1,2 \sqrt{P}$	80 MHz tot 800 MHz $d = 1,2 \sqrt{P}$	<u>800 MHz tot 2,7 GHz</u> $d = 2,3 \sqrt{P}$
0,01	0,12	0,12	0,23
0,1	0,38	0,38	0,73
1	1,2	1,2	2,3
10	3,8	3,8	7,3
100	12	12	23

Voor zenders met een maximaal uitgangsvermogen dat hierboven niet is vermeld, kan de aanbevolen scheidingsafstand  $d$  in meters (m) worden geschat met behulp van de vergelijking die van toepassing is op de frequentie van de zender, waarbij  $p$  het maximale uitgangsvermogen van de zender in watt (W) is volgens de fabrikant van de zender.

OPMERKING 1 Bij 80 MHz en 800 MHz geldt de scheidingsafstand voor het hogere frequentiebereik.

OPMERKING2 Deze richtlijnen zijn mogelijk niet in alle situaties van toepassing.

Elektromagnetische voortplanting wordt beïnvloed door absorptie en reflectie van structuren, objecten en mensen.

## IV . Installatie

### A. Montage

1. Plaats de kolom in de kolomzitting

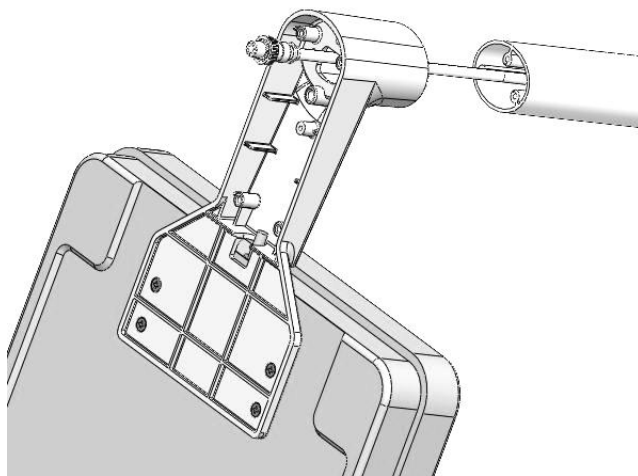

2. Bevestig de kolom met drie M4\*0.7\*15 schroeven

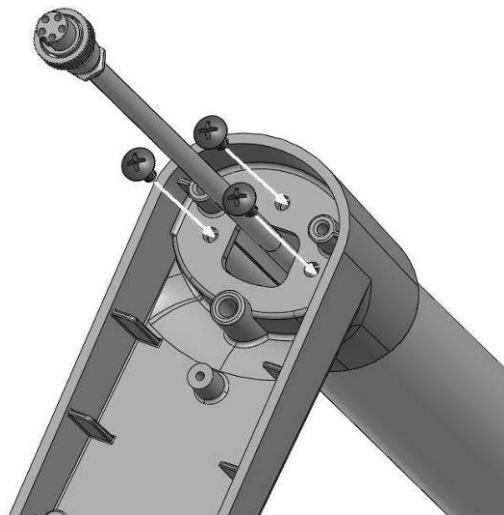

3. Leid de kabel langs de opening in de kolomzitting

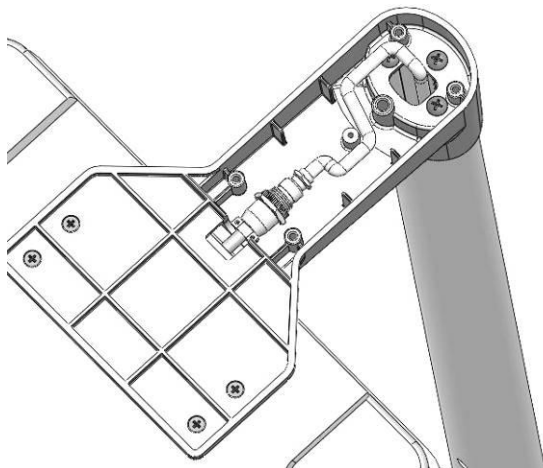

4. Bevestig de onderkant en bevestig deze met vier M4\*0.7\*8 schroeven

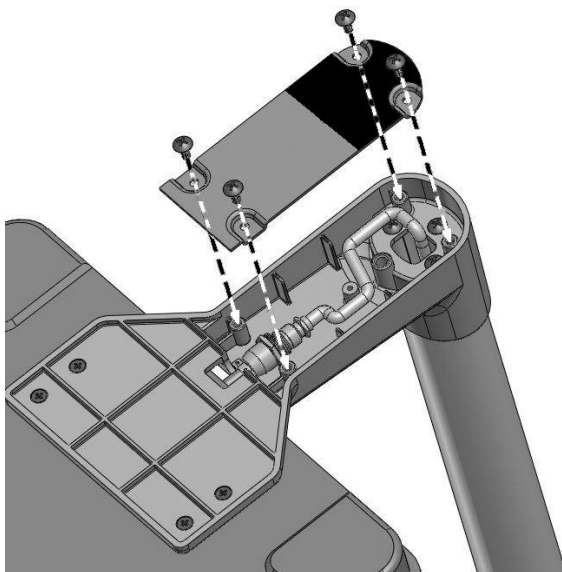

## 5. Montage voltooid

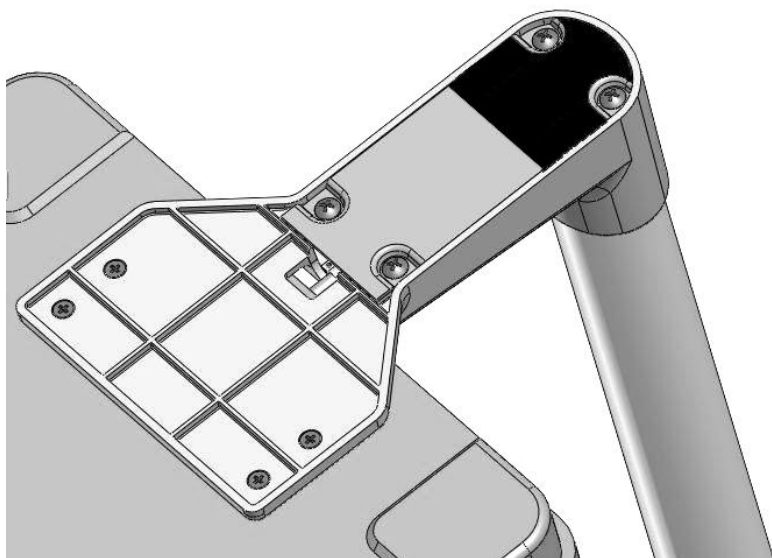



## B. Batterijen plaatsen

1. Open het batterijbehuizingsdeksel.  
batterijbehuizingsdeksel eruit.



2. Haal het



3. Plaats de batterijen in het compartiment (zorg ervoor dat de polariteit correct is)

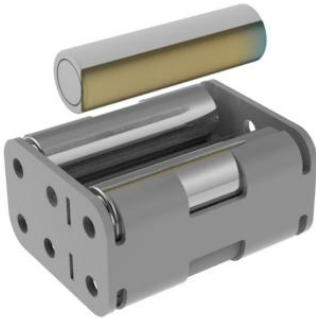

4. Plaats het batterijvak.  
batterijvak.



5. Sluit het deksel van het



6. Schakel de stroom in om te controleren of de batterij correct is geplaatst.

## C. Adapter gebruiken

1. Sluit de adapter aan op de indicator voordat u deze op de netvoeding aansluit
2. Koppel de adapter los van de netvoeding voordat u de adapterpin uit de indicator haalt.

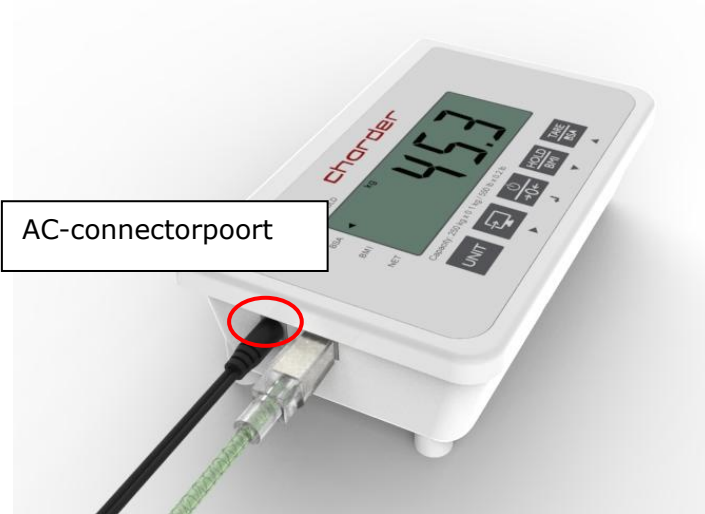

## D. Hoogtestang aan kolom bevestigen

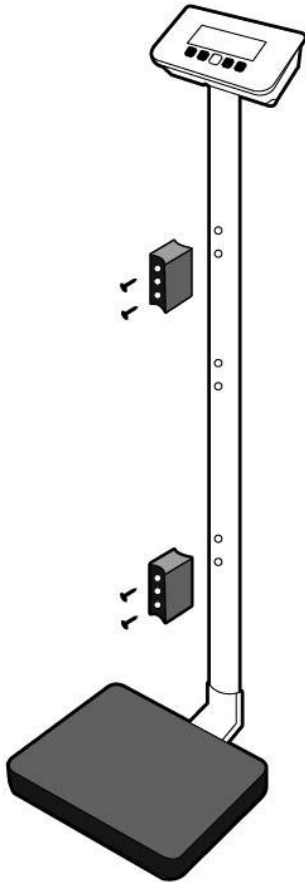

1. Bevestig twee bevestigingsblokken aan de kolom met behulp van vier schroeven met platte kop

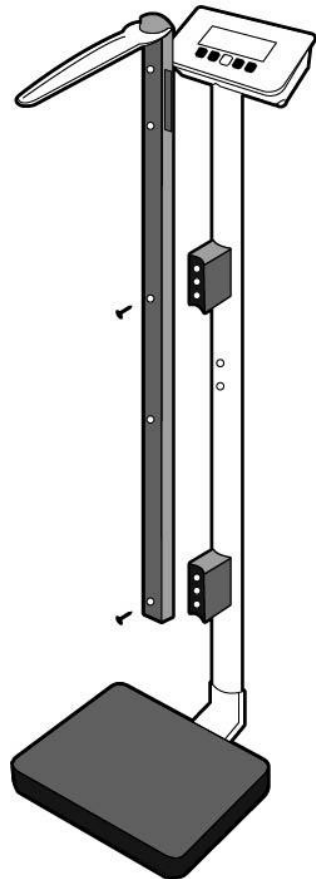

2. Bevestig de hoogtestang aan de blokken met behulp van twee schroeven met platte kop

Item	Naam	Hoeveelheid
1	Bevestigingsblok schroef s	4
2	Blokken vastzetten	2
3	Hoogtestang aan bevestigingsblokschroeven	2



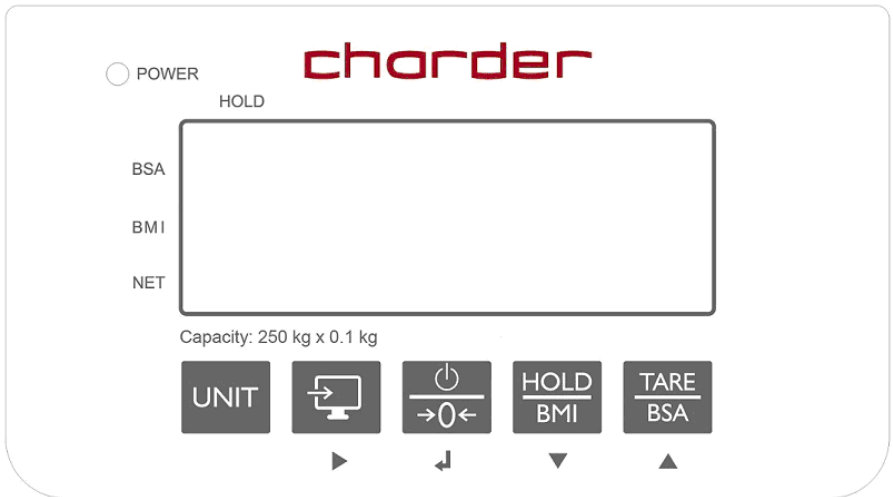

\* Foto van display alleen ter referentie. Raadpleeg het daadwerkelijke product.

## V. Indicator

### A. Indicator- en toetsfuncties



#### Belangrijkste functie

1.  (EENHEID): Schakelen tussen eenheden.
2.  (Gegevens verzenden) : Wanneer de printer is aangesloten op de indicator, drukt u op deze toets om de resultaten te verzenden.
3.  (Aan/Uit/Nul): Aan/uit-knop. Indrukken en vasthouden om uit te schakelen. Eén keer indrukken om het gewicht op nul te zetten.
4.  (HOLD/BMI) : Druk eenmaal om vast te houden ( vaststellen van een stabiele weegwaarde - wordt gebruikt wanneer het gewicht onstabiel is). Houd 3 seconden ingedrukt om de Body Mass Index (BMI)-berekeningsmodus te openen.
5.  (TARE/BSA): Druk eenmaal om te tarreren (gewicht aftrekken van de meting na de meting). Druk na het gebruik van de BMI-functie eenmaal om het lichaamsoppervlak (BSA) weer te geven. Houd 6 seconden ingedrukt om de apparaatinstellingen te openen.

## B. Weergave-indeling

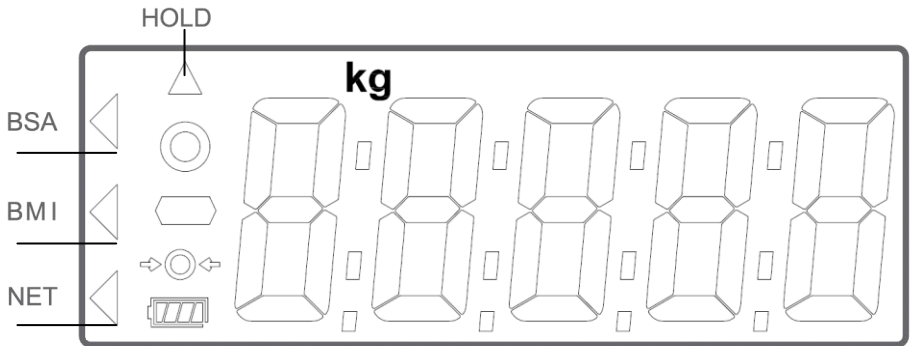

**BSA** : Body Surface A -gebied wordt weergegeven

**BMI** : Body Mass Index wordt weergegeven

**NETTO** : Nettogewicht verschijnt nadat tarra is geactiveerd

**HOLD** : Gewichtsvergrendelingsfunctie is in gebruik

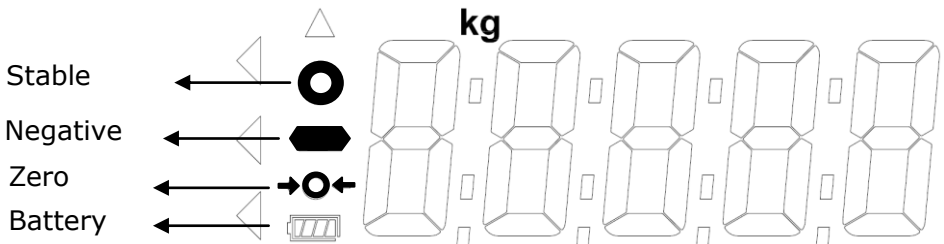

**Stabiel symbool** : Geeft aan dat het gewicht stabiel is.

**Negatief symbool** : Gewicht onder nul.

**Nul-symbool** : Gewicht staat op nul

**Batterij bijna leeg** : de batterij moet worden opgeladen of vervangen .

## VI . Apparaat gebruiken



Eenheid



Versturen



Aan/Uit/Nul



Houd/BMI



Tarra/BSA

### A. Basisbediening

Schakel het apparaat in met  de toets. (Om het apparaat uit te schakelen, houdt u  de toets 3 seconden ingedrukt.) Het apparaat voert automatisch een zelfkalibratie uit en geeft de softwareversie weer.

Zodra "0,00 kg" op de indicator verschijnt, is het apparaat klaar voor de meting.

**Opmerking** : Als "0,00 kg" niet op de indicator wordt weergegeven, drukt u op  de toets om het apparaat op nul te zetten. Deze functie kan worden gebruikt voor gewicht binnen  $\pm 2\%$  van de volledige capaciteit .



Gids onderwerp om op het apparaat te staan. Nadat het gewicht is gestabiliseerd, verschijnt het "stabiel" symbool op de indicator.

**Let op** : Als het gewicht van de weegschaal de capaciteit (inclusief tarra) overschrijdt, geeft de indicator de melding "Err" weer vanwege overbelasting.

## B. Houd vast

Met de hold-functie wordt het gemiddelde gewicht bepaald. Deze functie is bedoeld voor situaties waarin het gewicht van de persoon niet stabiel blijft (bijvoorbeeld bij een actief kind).



**Let op:** als de schommeling te groot is, zal het moeilijk zijn om het gemiddelde gewicht te bepalen en zal de hold mogelijk niet goed werken.

1. Schakel het apparaat normaal in.
2. Druk op de  toets. Op de indicator verschijnt "HOLD".
3. Begeleid het onderwerp om op het apparaat te staan.
4. Na een paar seconden wordt het gemiddelde gewicht weergegeven op de indicator. Dit gewicht wordt vergrendeld - op dit punt kan de proefpersoon het meetplatform verlaten.
5. Om het geblokkeerde gewicht vrij te geven, drukt u  nogmaals op de toets om terug te keren naar de normale modus van het apparaat.

**Opmerking** : Hold-functie kan worden geactiveerd voor of nadat het onderwerp op het apparaat staat. Als het onderwerp het echter moeilijk vindt om stil te staan, raden we aan Hold te activeren nadat het onderwerp op het apparaat staat. Hold-functie werkt niet onder 2 kg.

## C. Tara



Met de tarrafunctie kan de gebruiker het gewicht van voorwerpen aftrekken van het meetresultaat van het apparaat.

1. Plaats het te tarreren object op het meetplatform.
2. Druk op  de toets nadat het stabiele symbool op de indicator verschijnt. Het display geeft "0,00 kg" aan.
3. Begeleid het onderwerp (plus het getarreeerde object) om op het apparaat te staan. Voer de meting uit.
4. Om de tarrawaarde te wissen, verwijdert u alle voorwerpen van het meetplatform en drukt u op  de toets.

## D. Body Mass Index (BMI)

1. Houd in de normale modus de toets ingedrukt  om de BMI-modus te openen.

2. Het display toont de laatste invoerhoogte. Het meest linkse cijfer knippert.

3. Pas de hoogtewaarde aan met de toetsen  (verhogen ↑) en 

(verlagen ↓). Ga naar het volgende cijfer met  de toets. Druk op

 de toets om te bevestigen.

5. Ga door met het wegen van het onderwerp zoals gebruikelijk. Indicator zal gewicht, lengte en BMI weergeven na meting.

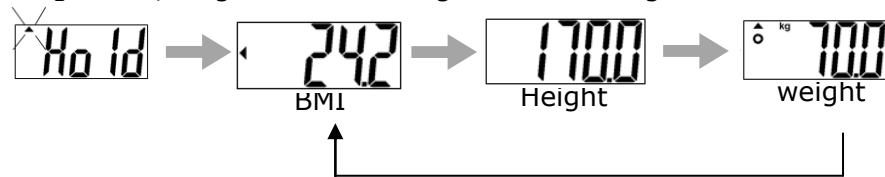



Categorie	BMI (kg/ m <sup>2</sup> )	Risico op obesitasgerelateerde ziekte
Onder	< 18,5	Laag
Normaal	18,5-24,9	Gemiddeld
Over	24.9-29.9	Licht verhoogd
Obesitas I	30.0-34.9	Toegenomen
Obesitas II	35,0-39,9	Hoog
Obesitas III	> 40	Zeer hoog

(BMI-normen voor volwassenen van de Wereldgezondheidsorganisatie)



## E. Lichaamsoppervlak (BSA)

1. Na het berekenen van de BMI, druk op  de toets. BSA wordt weergegeven op de indicator. Druk op  de toets om terug te keren naar de BMI-modus. Druk op  de toets om terug te keren naar de normale weegmodus.

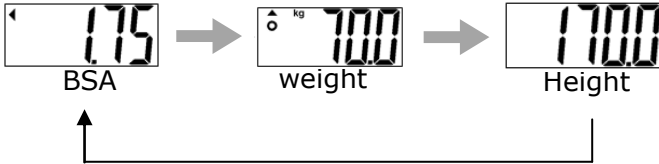

## F. Afdrukken

Als er een thermische printer op de indicator is aangesloten, kunnen de resultaten worden afgedrukt door op  de toets te drukken.

## VII . Apparaatinstellingen

Wanneer het apparaat is ingeschakeld, houdt u de  toets 6 seconden ingedrukt , totdat op het display " SETUP" verschijnt , gevolgd door " AOFF" (eerste optie in het instellingenmenu) .

In het menu Apparaatinstellingen:

 om naar de volgende menuoptie te gaan



 om naar de vorige menuoptie te gaan

 om selectie te bevestigen

**A.OFF**

**Automatisch uitschakelen** : Hiermee wordt het apparaat automatisch uitgeschakeld na een bepaalde tijd.

Automatische uitschakeloptyes: 120 sec / 180 sec / 240 sec / 300 sec / uit

Druk op  om te schakelen tussen tijdoptyes en  om uw selectie te bevestigen.

**bUrr**



**Zoemer/piepton** :

Wanneer de functie is ingeschakeld, klinkt er een piepton wanneer: de indicator aangaat, er toetsen worden ingedrukt en het gewicht stabiel is.

Druk op de toets  om te schakelen tussen aan/uit en  om uw keuze te bevestigen.



**Hold 05**

**Hold Stop** : Wanneer Hold Stop is ingeschakeld, wordt Hold gedeactiveerd nadat het onderwerp het meetplatform verlaat.

Druk  om te schakelen tussen aan/uit en  druk op de toets om de selectie te bevestigen



**bluetooth**

**Bluetooth (optioneel)** : Als het apparaat een Bluetooth-module heeft, kan de Bluetooth-functie worden in- of uitgeschakeld.

Druk  om te schakelen tussen aan/uit en  om uw keuze te bevestigen.



**Wi-Fi**

**Wi-Fi (optioneel)** : Als het apparaat een Wi-Fi-module heeft, kan de Wi-Fi-functie worden in- of uitgeschakeld.



Druk  om te schakelen tussen aan/uit en  om uw keuze te bevestigen.

**Wi-Fi-instelling**

**Wi-Fi-instelling (optioneel)** : Als er een Wi-Fi-module op het apparaat is geïnstalleerd, wordt deze optie weergegeven.

Druk  om te schakelen tussen "Auto" en "PKEY". Druk  om de selectie te bevestigen.

Als "Auto" is geselecteerd, wordt de gewichtsmeting automatisch naar de aangesloten printer of het aangesloten apparaat verzonden. Als "PKEY" is geselecteerd, vindt de overdracht alleen handmatig plaats nadat  de toets is ingedrukt.

Druk op  de toets wanneer  op de indicator verschijnt om alle instellingen op te slaan en terug te keren naar de weegmodus.

## VIII . USB-verbinding met pc instellen

Voor een succesvolle verbinding moet de pc-hardware die op het apparaat is aangesloten compatibel zijn met USB 2.0 of hoger. Operators moeten een USB-kabellengte selecteren die het meest geschikt is voor de werkomgeving.

1. Charder Smart Data Manager kan worden gebruikt om het apparaat aan te sluiten op een pc. Het softwareprogramma kan worden gedownload van de Charder-website:

**[LINK-URL]** <https://www.chardermedical.com/download.htm>

2. Sluit de USB-kabel aan op de apparaatindicator en de pc. Volg de installatie-instructies.

### Programma-instellingen

1. Nadat de installatie van Charder Smart Data Manager is voltooid, zal de software automatisch zoeken naar de COM-poort. Druk op [ **Connect** ]. Zodra de verbinding tot stand is gebracht, verandert de knop [ **Connect** ] in [ **Disconnect** ].

Ocharder Smart Data Manager COM [v] Connect

Gross Weight	0.0	kg	First Name	Enter
Tare Weight	0.0	kg	Last Name	Enter
Net Weight	0.0	kg	Patient ID	Enter
Height	0.0	cm	Date of Birth	31 / 12 / 1990
BMI	0.0		Gender	Male Female

Data

Please press "Connect".  
Update Time:  
Model:

## Meting uitvoeren

1. Voer indien nodig de voornaam, achternaam, patiënt-ID, geboortedatum (DD/MM/JJJJ), geslacht en lengte (voor BMI-berekening) van het onderwerp in de software in. Druk op **[Wissen]** om alle invoer te wissen.

**OPMERKING** : informatie kan ook worden ingevoerd nadat het gewicht is gemeten.

chorder Smart Data Manager COM [Connect] [Close] [X]

Gross Weight	0.0	kg	First Name	Jane
Tare Weight	0.0	kg	Last Name	Doe
Net Weight	0.0	kg	Patient ID	20190201
Height	167.0	cm	Date of Birth	31 / 12 / 1965
BMI	0.0		Gender	<input checked="" type="radio"/> Male <input type="radio"/> Female

Data  Auto  Manual

Please press "Connect".  
Update Time:  
Model:

[Collect] [Clear] [Save as] [Help]

2. Voer de meting uit. Als **[Auto]** is geselecteerd, worden de resultaten automatisch van het apparaat naar de software verzonden en aan de linkerkant van het scherm weergegeven. Als **[Manual]** is geselecteerd, moet de gebruiker op "Collect" drukken.

chorder Smart Data Manager COM 5 [Disconnect] [Close] [X]

Gross Weight	72.5	kg	First Name	Jane
Tare Weight	0.0	kg	Last Name	Doe
Net Weight	72.5	kg	Patient ID	20190201
Height	167.0	cm	Date of Birth	31 / 12 / 1965
BMI	26.0		Gender	<input checked="" type="radio"/> Male <input type="radio"/> Female

Data  Auto  Manual

Data updated.  
Update Time: 06/03/2020 11:40:05  
Model:

[Collect] [Clear] [Save as] [Help]

## Resultaten opslaan en afdrucken

1. Druk op **[Opslaan als]** om de meetresultaten op te slaan als .csv-bestand op de pc. De standaardbestandsnaam is hetzelfde als de gebruikers-ID. (bijv.: 20190201.csv) Om wijzigingen en meerdere metingen voor hetzelfde onderwerp bij te houden, raden we aan de standaardbestandsnaam niet te wijzigen.

Chorder Smart Data Manager COM 5 Disconnect

Gross Weight 72.5 kg First Name Jane

Tare Weight 0.0 kg Last Name Doe

Net Weight 72.5 kg Patient ID 20190201

Height 167.0 cm Date of Birth 31 / 12 / 1965

BMI 26.0 Gender Male Female

Data Auto Manual

Collect Clear Save as

Data updated.  
Update Time: 06/03/2020 11:40:05  
Model:

## 2. Voorbeeld van resultaat:

	A	B	C	D	E	F	G	H	I	J
1	Patient ID	First Name	Last Name	Date of Bi	Gender	Gross Weig	Tare Weigt	Net Weight	Height	BMI
2	20190201	Jane	Doe	31/12/1965	Male	72.4 kg	0.0 kg	72.4 kg	167.0 cm	26
3										
4										
5										

Als eerdere resultaten zijn opgeslagen in "20190201.csv", moeten nieuwe resultaten ook worden opgeslagen als "20190201.csv" (waarmee het oude bestand wordt overschreven) om meerdere resultaten voor hetzelfde onderwerp te kunnen opslaan.

	A	B	C	D	E	F	G	H	I	J
1	Patient ID	First Name	Last Name	Date of Bi	Gender	Gross Weig	Tare Weigt	Net Weight	Height	BMI
2	20190201	Jane	Doe	31/12/1965	Male	72.4 kg	0.0 kg	72.4 kg	167.0 cm	26
3	20190201	Jane	Doe	31/12/1965	Male	75.2 kg	0.0 kg	75.2 kg	167.0 cm	27
4										

Resultaten worden opgeslagen in chronologische volgorde van de metingen.

3. Druk op het printerpictogram om het resultaat af te drukken via een printer die is aangesloten op de pc.

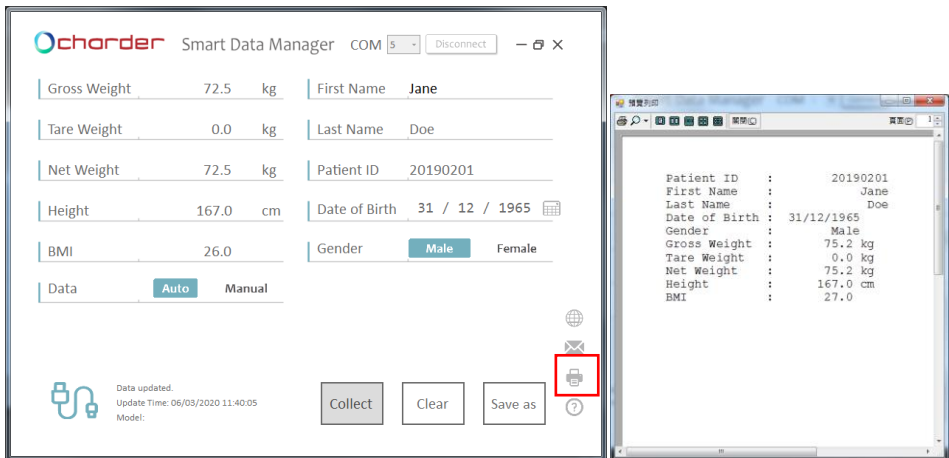

**OPMERKING** : Gegevens over het lichaamsoppervlak (BSA) kunnen niet naar een pc worden overgebracht. De BSA-resultaten moeten van de apparaatindicator worden afgelezen.

## IX . Draadloze verbinding

Als het apparaat de draadloze of bluetooth module heeft geïnstalleerd, kan de indicator meetresultaten draadloos verzenden. Zie Charder draadloze of bluetooth software instructies voor details.

## **X. Problemen oplossen**

### **Productdefecten**

De garantie van Charder is geldig voor de oorspronkelijke koper van dit apparaat, onderworpen aan de voorwaarden die vermeld staan in het Garantieprogramma en Retourbeleid.

1. Indien Charder verantwoordelijk is voor een fout of defect dat aanwezig is bij ontvangst van het apparaat, zal Charder het defect repareren of een vervangend apparaat leveren. Indien de reparatie of vervangende levering mislukt, zijn de wettelijke bepalingen van toepassing. De garantieperiode bedraagt twee jaar, ingaande op de aankoopdatum. Bewaar uw kassabon als aankoopbewijs.

2. Er wordt geen aansprakelijkheid aanvaard voor schade die is veroorzaakt door een van de volgende redenen: ongeschikte of onjuiste opslag of gebruik, onjuiste installatie of inbedrijfstelling door de eigenaar of derden, natuurlijke slijtage, wijzigingen of aanpassingen, onjuiste of nalatig gebruik, chemische, elektrochemische of elektrische interferentie, tenzij de schade te wijten is aan nalatigheid van Charder.

Als het apparaat niet onder de garantie valt, worden er onderhoudskosten in rekening gebracht, plus de kosten voor vervangende onderdelen.

Voordat u contact opneemt met uw lokale Charder-distributeur voor reparatieservice, raden wij u aan de volgende procedures voor probleemoplossing te overwegen:

### **Zelfinspectie**

#### **1. Apparaat gaat niet aan**

- Als de batterij leeg is, vervang deze dan door nieuwe batterijen
- Als er geen batterijen worden gebruikt, controleer dan of de stroomadapter goed in het apparaat is gestoken. Controleer of de stroomadapter goed in het stopcontact is gestoken

#### **2. Indicator die "0000" aangeeft ZERO SPAN buiten bereik**

- Interferentie door factoren zoals RF-storing of grondtrillingen. Verplaats het apparaat naar een locatie zonder interferentie en probeer het opnieuw.



- Onstabiele platformvoeten - pas de platformvoeten aan volgens de waterpasindicatie (met de klok mee om in te trekken, tegen de klok in om uit te trekken) en probeer het opnieuw
- Externe objecten die het meetplatform verstoren. Verwijder objecten van het platform en probeer het opnieuw.
- Het apparaat werkt mogelijk niet goed op zachte oppervlakken zoals tapijten of gazons. Verplaats het apparaat naar een locatie met een stevige, stabiele vloer.
- Als de bovenstaande stappen het probleem niet kunnen oplossen, kan een herkalibratie nodig zijn om de weegnauwkeurigheid te corrigeren

### **3. Verbindingsfout voor gegevensoverdracht naar pc of printer**

- Zorg ervoor dat de draden tussen de indicator en de pc of printer correct zijn aangesloten
- Zorg ervoor dat de printer van stroom wordt voorzien. Zorg ervoor dat de pc-software correct is ingesteld zoals aangegeven in deze handleiding.

## **Distributeurondersteuning vereist**

Als de volgende fouten optreden, raden wij u aan contact op te nemen met uw lokale Charder-distributeur voor reparatie- of vervangingsdiensten:









### **1. Apparaat gaat niet aan**

- Defecte aan/uit-toets
- Gebroken of beschadigde draden die kortsluiting of een verkeerde verbinding veroorzaken
- Doorgebrande veiligheidszekering
- Defecte adapter

### **2. Indicatorschade**

- Mogelijke hardwarefouten zijn onder meer: ongelijkmatige helderheid van het LCD-scherm, wazige tekst, een regenboogkleurig scherm met vlekken, onjuiste decimale weergave
- Kan gegevens niet opslaan of lezen
- Indicator geeft "ERRL" weer nadat het apparaat is ingeschakeld
- Toetsen reageren niet
- Storing zoemer

## Foutmeldingen

Foutmelding	Reden	Actie
	<b>Waarschuwing voor lage batterij</b> De batterijspanning is te laag om het apparaat te laten werken	Vervang de batterijen of sluit de adapter aan
	<b>Overbelasting</b> Totale belasting overschrijdt de maximale capaciteit van het apparaat	Verminder het gewicht op het meetplatform en probeer het opnieuw
	<b>Telfout</b> Signaal van loadcells te hoog of te laag	Fout wordt normaal veroorzaakt door defecte loadcell of bedrading. Neem contact op met distributeur
	Nultelling over kalibratienulbereik +10% tijdens het inschakelen	Verwijder gewicht van het apparaat en probeer het opnieuw. Als de fout aanhoudt, neem dan contact op met de distributeur
	Nultelling onder kalibratie nulbereik -10% tijdens het inschakelen	Verwijder gewicht van het apparaat en probeer het opnieuw. Als de fout aanhoudt, neem dan contact op met de distributeur
	<b>Programma fout</b> Fout met apparaatsoftware	Neem contact op met de distributeur
	<b>Negatief gewicht</b> Gewichtswaarde onder -2 kg.	Druk op  de toets om terug te keren naar 0,0.

## XI . Productspecificaties

### A. Apparaatinformatie

<b>Model</b>		<b>MS3450</b>
<b>Weergave</b>		DP4400
<b>Gewichtsmeting</b>	<b>Capaciteit</b>	300 kg x 0,1 kg
	<b>Nauwkeurigheid</b>	± 1,5e
	<b>Eenheid</b>	kg / pond
	<b>LCD- scherm</b>	1,4- inch LCD- scherm ( 5 cijfers )
<b>Afmetingen</b>	<b>Algemeen</b>	3 1 0(B) x 4 6 0(D) x 105 0(H) mm
	<b>Platform</b>	3 1 0(B) x 31 0(D) x 6 0(H) mm
	<b>Kolom</b>	900mm
	<b>Gewicht van het apparaat</b>	5,3 kilo
<b>Belangrijkste functies</b>		Eenheid, Aan / Uit / Nul , Gegevens verzenden , Vasthouden / BMI, Tarra / BSA
<b>Gegevensoverdracht</b>		USB  <b>OPMERKING</b> : Het apparaat mag alleen door gekwalificeerde distributeurs op het netwerk worden aangesloten.
<b>Stroomvoorziening</b>		6 AA-batterijen / Stroomadapter
<b>Operationele omgeving</b>		+5 °C ~+ 35 °C 15 % / 8 5 % RV 700 hPa ~1060 hPa
<b>Optionele accessoires</b>		Thermische printer, hoogtemeter
<b>Standaard accessoires</b>		Gebruiksaanwijzing x1 , Stroomadapter x1

## B. Normen voor voedingsadapters







### Waarschuwing

Het apparaat is alleen compatibel met de stroomadapters die in het onderstaande stippellijnblok worden vermeld .

<b>AMPÈRE SPANNING</b>	<b>TEKENING NR.</b>	<b>CE GOEDGEKEURD TYPE NR. / MODEL NR.</b>	<b>TYP E</b>	<b>Adapterst ekker</b>
12V 1A	CD-AD-0004 3	UES12LCP-120100SPA	ONS	 180 - degree
	CD-AD-0004 3	UES12LCP-120100SPA	EU	
	CD-AD-0004 3	UES12LCP-120100SPA	VK	
	CD-AD-0004 3	UES12LCP-120100SPA	AU	

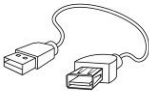
## C Standaardaccessoires

Nee	Accessoires	Item	Specificatie	Hoeveelheid
1		M4-schroef	M4*0,7*15	3
2		M4-schroef	M4*0,7*8	4
3		Onderste deksel	/	1
4		USB- kabel	/	1
5		12V-adapter	AC-adap- ter	1
6		Gebruiksaanwijzing	IN-00011	1



# Notities

---

---

---

---

---

---

---

---

---

---

---

---

---

---

---

---

---

---

---

---



---

---

---

## XII . Conformiteitsverklaring

Dit product is vervaardigd in overeenstemming met de geharmoniseerde Europese normen, met inachtneming van de bepalingen van de onderstaande richtlijnen:

	(EU) 2017/745 Verordening betreffende Medische hulpmiddelen
	2014/31/EU Richtlijn niet-automatische weeginstrumenten (Alleen OIML-modellen)

### **RoHS-richtlijn 2011/65/EU en Gedelegeerde richtlijn (EU) 2015/863**

### **Richtlijn radioapparatuur 2014/53/EU**

(van toepassing indien draadloze module wordt gebruikt)

### **Deel 15 van de Federal Communications Statement Rules**

Dit apparaat mag geen schadelijke interferentie veroorzaken.

Dit apparaat moet alle ontvangen interferentie accepteren, inclusief interferentie die ongewenste werking kan veroorzaken.

*Zie het aparte document op de sticker op het apparaat voor bovenstaande markeringen.*

Geautoriseerde EU-vertegenwoordiger:



**Obelis s.a.**

Bd Général Wahis, 53  
B-1030 Brussels  
Belgium

### **Manufactured by:**



Charder Electronic Co., Ltd.  
No.103, Guozhong Rd., Dali Dist.,  
Taichung City 41262 ,Taiwan

CD-IN-01345 REV001 08/2024