



## Balance debout au sol

### Manuel d'utilisation **MS6110**

















Veillez garder le manuel d'instructions à portée de main et suivre les instructions d'utilisation.

# CONTENTS

<b>I. Explication des symboles graphiques sur l'étiquette/l'emballage.....</b>	<b>3</b>
<b>II. Avis de droit d'auteur.....</b>	<b>5</b>
<b>III . Consignes de sécurité.....</b>	<b>6</b>
A. Informations générales.....	6
B. Directives CEM et déclaration du fabricant.....	10
<b>IV . Installation.....</b>	<b>14</b>
A. Assemblage.....	14
B. Insertion des piles.....	14
C. Utilisation de l'adaptateur.....	14
<b>V. Indicateur.....</b>	<b>15</b>
A. Fonctions des indicateurs et des touches.....	15
<b>VI . Utilisation de l'appareil.....</b>	<b>16</b>
A. Fonctionnement de base.....	16
B. Tenir.....	16
C. Tare.....	17
D. Indice de masse corporelle (IMC).....	18
<b>VII . Configuration de l'appareil.....</b>	<b>19</b>
<b>VIII. Connexion sans fil.....</b>	<b>20</b>
<b>IX . Dépannage.....</b>	<b>21</b>
<b>X. Spécifications du produit.....</b>	<b>24</b>
A. Informations sur l'appareil.....	24
B. Normes relatives aux adaptateurs d'alimentation.....	25
<b>XI . Déclaration de conformité.....</b>	<b>28</b>

## I. Explication des symboles graphiques sur l'étiquette/l'emballage

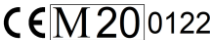
Texte/Symbole	Signification
	Attention, consulter la documentation d'accompagnement avant utilisation
	Collecte séparée des déchets d'équipements électriques et électroniques, conformément à la directive 2002/96/CE. Ne jetez pas l'appareil avec les déchets ordinaires.
	Nom et adresse du fabricant de l'appareil, ainsi que année/pays de fabrication
	Lisez attentivement le manuel d'utilisation avant l'installation et l'utilisation et suivez les instructions d'utilisation.
	Appareil électromédical, partie appliquée de type B
	Appareil électromédical, partie appliquée de type BF
	Numéro de catalogue / numéro de modèle de l'appareil
	Nom et adresse du représentant autorisé dans l'Union européenne
	L'appareil est un dispositif médical. Le texte indique le type de catégorie d'appareil
	Numéro de lot du fabricant pour l'appareil
	Numéro de série de l'appareil
	Identifiant unique de l'appareil
	Échelle de vérification. Valeur exprimée en unités de masse. Utilisée pour la classification et la vérification d'un instrument.
	Dispositif conforme au règlement (UE) 2017/745 relatif aux dispositifs médicaux. Le numéro à quatre chiffres est l'identifiant de l'organisme notifié du dispositif médical
	Appareil conforme aux directives CE (modèles vérifiés uniquement)

**M** : Label de conformité selon la directive 2014/31/UE pour les instruments de pesage à fonctionnement non automatique  
**20** : Année au cours de laquelle la vérification de la conformité a été effectuée et le marquage CE a été apposé. (ex : 16=2016)  
**0122** : Identifiant de l'organisme notifié en métrologie



L'appareil est une balance de classe III conforme à la directive 2014/31/UE (modèles vérifiés uniquement)



Nom et adresse de l'entité qui importe l'appareil (le cas échéant)



Nom et adresse de l'entité responsable de la traduction des informations à utiliser (le cas échéant)

CON.

Compteur d'événements confirmant le nombre de fois que l'appareil a été étalonné (le cas échéant)



L'appareil est conforme à l'approbation de la Commission nationale des communications de Taiwan (NCC)



L'appareil est conforme aux réglementations de la Commission fédérale des communications des États-Unis

UK  
CA M 20 8506

L'appareil est conforme à la réglementation britannique de 2016 sur les instruments de pesage non automatiques (modèles vérifiés uniquement)

**M** : Étiquette de conformité en conformité avec le Règlement sur les instruments de pesage à fonctionnement non automatique de 2016  
**20** : Année au cours de laquelle la vérification de la conformité a été effectuée et l'UKCA l'étiquette a été appliquée. (ex : 20=2020)

**8506** : Identifiant de l'organisme agréé en métrologie



L'appareil est conforme à tous les produits applicables au Royaume-Uni législation



Polarité d'alimentation de l'appareil.

« En cas de différences, l'icône sur l'appareil lui-même a la priorité »

## II. Avis de droit d'auteur

### **Avis de droit d'auteur Charder Electronic Co., Ltd.**

N° 103, Guozhong Rd., Dali Dist., Taichung City 41262 Taiwan

Tél. : +886-4-2406 3766

Télécopieur : +886-4-2406 5612

Site Web : [www.chardermedical.com](http://www.chardermedical.com) Courriel : [info\\_cec@charder.com.tw](mailto:info_cec@charder.com.tw)

Copyright© Charder Electronic Co., Ltd. Tous droits réservés.

Ce manuel d'utilisation est protégé par la législation internationale sur le droit d'auteur. L'ensemble du contenu est sous licence et son utilisation est soumise à l'autorisation écrite de Charder Electronic Co., Ltd.

(ci-après Charder). Charder n'est pas responsable des dommages causés par le non-respect des exigences énoncées dans ce manuel. Charder se réserve le droit de corriger les erreurs d'impression dans le manuel sans préavis et de modifier l'extérieur de l'appareil à des fins de qualité sans le consentement du client.



Charder Electronic Co., Ltd.  
N° 103, Guozhong Rd., Dist. Dali,  
Ville de Taichung, 412 62 Taiwan

## III . Consignes de sécurité

### A. Informations générales

Nous vous remercions d'avoir choisi cet appareil Charder Medical. Il est conçu pour être simple et facile à utiliser, mais si vous rencontrez des problèmes non abordés dans ce manuel, veuillez contacter votre partenaire de service Charder local.

Avant de commencer à utiliser l'appareil, veuillez lire attentivement ce manuel d'utilisation et le conserver dans un endroit sûr pour pouvoir vous y référer. Il contient des instructions importantes concernant l'installation, l'utilisation correcte et l'entretien.

#### **Objectif visé**

Ce dispositif médical est conçu pour être utilisé conformément aux réglementations nationales, pour mesurer le poids dans le cadre de spécifications, pour une utilisation liée au poids par des professionnels.

#### **Bénéfice clinique**

Les résultats des mesures peuvent être utilisés par les professionnels pour diagnostiquer (et surveiller) les problèmes liés au poids.

#### **Indications/contre-indications médicales prévues**

Mesure : poids corporel du patient. Aucune contre-indication connue à la mesure du poids corporel.

#### **Profil du patient visé**

- (a) Âge : aucune restriction
- (b) Poids : aucune restriction quant à la capacité de poids de l'appareil
- (c) État du patient : nécessite une mesure du poids corporel. Capable de se tenir debout de manière autonome sans support.

#### **Profil d'utilisateur visé**

- (a) Avoir au moins 20 ans
- (b) Connaissances minimales :
  - Être capable de lire au niveau du lycée et de comprendre les chiffres arabes (ex : 1, 2, 3, 4...)
  - Connaissances de base en matière d'hygiène
  - Formé au fonctionnement de l'appareil

- Lire le manuel d'instructions
- (c) Langue
  - Capable de lire la langue du manuel d'instruction et les instructions à l'écran
- d) Qualifications
  - Aucune certification ou qualification particulière n'est requise

### **Évaluation des risques résiduels**

- (a) Tous les risques prévisibles ont été évalués et jugés acceptables. En règle générale, le risque le plus probable causé par une utilisation incorrecte de l'appareil est une mesure moins précise (ou l'impossibilité d'utiliser l'appareil pour acquérir la mesure), ce qui ne présente pas de risque physique imminent pour le patient ou l'utilisateur.
- (b) Le rapport bénéfice/risque est considéré comme acceptable. Les personnes debout sont une option importante pour mesurer les patients. L'utilisation de l'appareil est peu susceptible d'entraîner des dommages pour l'utilisateur ou le patient.

### **Manipulation générale**

- L'appareil doit être placé sur une surface stable, plane, solide et non glissante.
- L'utilisation sur des surfaces molles (ex : tapis) peut entraîner des résultats inexacts.
- Assurez-vous que toutes les pièces sont correctement verrouillées et serrées avant d'utiliser l'appareil.
- L'appareil est destiné à mesurer un sujet à la fois.

### **Consignes de sécurité**

Avant d'utiliser l'appareil, veuillez lire attentivement ce manuel d'utilisation. Il contient des instructions importantes pour l'installation, l'utilisation et l'entretien de l'appareil.

Le fabricant ne sera pas responsable des dommages causés par le non-respect des instructions suivantes :

- Les piles doivent être conservées hors de portée des enfants. En cas d'ingestion, consultez immédiatement un médecin.
- Durée de vie prévue : 5 ans.
- Respectez toujours les réglementations en vigueur lors de l'utilisation de composants électriques soumis à des exigences de sécurité accrues.

- Une installation incorrecte rendra la garantie nulle et non avenue.
- Assurez-vous que la tension indiquée sur l'alimentation électrique correspond à l'alimentation secteur.
- L'appareil est destiné à être utilisé en intérieur uniquement.
- Respecter les températures ambiantes autorisées pour l'utilisation
- L'appareil répond aux exigences de compatibilité électromagnétique. Ne pas dépasser les valeurs maximales spécifiées dans les normes applicables.

## **Environnement**

- Toutes les piles contiennent des composés toxiques ; elles doivent être éliminées par l'intermédiaire d'organismes compétents désignés. Les piles ne doivent pas être incinérées.

## **Nettoyage**

- La surface de l'appareil doit être nettoyée à l'aide de lingettes imbibées d'alcool. Les liquides de nettoyage corrosifs ne doivent pas être utilisés. Les nettoyeurs haute pression ne doivent pas être utilisés.
- N'utilisez pas de grandes quantités d'eau lors du nettoyage de l'appareil, car cela pourrait endommager l'électronique interne.
- Débranchez toujours l'appareil du secteur avant de le nettoyer.

## **Entretien**

- Veuillez contacter votre distributeur CharDer local pour un entretien et un étalonnage réguliers, une vérification régulière de la précision est recommandée ; la fréquence doit être déterminée en fonction du niveau d'utilisation et de l'état de l'appareil.

## **Garantie/Responsabilité**

- Si CharDer est responsable d'un défaut ou d'une panne présente à la réception de l'appareil, CharDer réparera le défaut ou fournira un appareil de remplacement. En cas d'échec de la réparation ou de la livraison de remplacement, les dispositions légales s'appliquent. La période de garantie est de deux ans, à compter de la date d'achat. Veuillez conserver votre reçu comme preuve d'achat.
- Aucune responsabilité ne sera acceptée pour les dommages causés par l'une des raisons suivantes : stockage ou utilisation inappropriés ou impropres, installation ou mise en service incorrecte par le propriétaire ou des tiers, usure naturelle, changements ou modifications, manipulation incorrecte ou négligente, interférence chimique, électrochimique ou électrique, à moins que les dommages ne soient imputables à la négligence de CharDer .



- Cet appareil ne contient aucune pièce à entretenir par l'utilisateur. Tous les travaux d'entretien, les contrôles techniques et les réparations doivent être effectués par un partenaire de service Charder agréé, à l'aide d'accessoires et de pièces de rechange Charder d'origine. Charder n'est pas responsable des dommages résultant d'un entretien ou d'une utilisation incorrects. Le démontage de l'appareil annulera la garantie.

## **Élimination**

- Ce produit ne doit pas être traité comme un déchet ménager ordinaire, mais doit être déposé dans un point de collecte prévu à cet effet. Pour plus d'informations, veuillez vous adresser aux autorités locales chargées de l'élimination des déchets.



## **Avertissement**

- Seul l'adaptateur d'origine doit être utilisé avec l'appareil. L'utilisation d'un adaptateur autre que celui fourni par Charder peut entraîner un dysfonctionnement.
- Ne touchez pas le bloc d'alimentation avec les mains mouillées.
- Ne pas sertir le câble d'alimentation et éviter les bords tranchants.
- Ne surchargez pas les rallonges connectées à l'appareil.
- Acheminez les câbles avec précaution pour éviter de trébucher.
- Gardez l'appareil à l'écart des liquides.
- Ne retirez pas la fiche en tirant sur le câble.
- Utilisez uniquement une prise correctement câblée (100-240 VCA) et n'utilisez pas de câble d'extension à prises multiples.
- Ne démontez ou ne modifiez en aucun cas l'appareil, car cela pourrait entraîner un choc électrique ou des blessures, ainsi que nuire à la précision des mesures.
- Ne placez pas l'appareil en plein soleil ou à proximité d'une source de chaleur intense. Des températures trop élevées peuvent endommager les composants électroniques internes.

## **Rapport d'incident**

- Tout incident grave survenu en relation avec l'appareil doit être signalé au fabricant, au représentant de l'UE (si l'appareil est utilisé dans un État membre de l'UE) et à l'autorité compétente de l'État membre de l'utilisateur/du sujet.

## B. Directives CEM et déclaration du fabricant

<b>Guide et déclaration du fabricant - émissions électromagnétiques</b>		
Le produit est destiné à être utilisé dans l'environnement électromagnétique spécifié ci-dessous. Le client ou l'utilisateur du produit doit s'assurer qu'il est utilisé dans un tel environnement.		
<b>Essai d'émission</b>	<b>Conformité</b>	<b>Électromagnétique e orientation environnementale</b>
Émissions RF CISPR 11	Groupe 1	Le produit utilise de l'énergie RF uniquement pour son fonctionnement interne. Par conséquent, ses émissions RF sont très faibles et ne sont pas susceptibles de provoquer des interférences avec les équipements électroniques à proximité .
Émissions RF CISPR 11	Classe A	Le produit est adapté à une utilisation dans tous les établissements autres que domestiques et ceux directement connectés à un réseau d'alimentation basse tension qui alimente les bâtiments utilisés à des fins domestiques.
Émissions harmoniques s CEI 61000-3-2	Classe A	
Fluctuations de tension /émissions de scintillement IEC 61000-3-3	Conformité	

### Guide et déclaration du fabricant - Immunité électromagnétique

Le produit est destiné à être utilisé dans l'environnement électromagnétique spécifié ci-dessous. Le client ou l'utilisateur du produit doit s'assurer qu'il est utilisé dans un tel environnement.

Test d'immunité	CEI 60601 niveau de test	Niveau de conformité	Electromagnétique orientation environnementale
Décharge électrostatique (ESD) IEC 61000-4-2	$\pm 8 \text{ kV}$ $\pm 2 \text{ kV}, \pm 4 \text{ kV}, \pm 8 \text{ kV}, \pm 15 \text{ kV air}$	$\pm 8 \text{ kV}$ $\pm 2 \text{ kV}, \pm 4 \text{ kV}, \pm 8 \text{ kV}, \pm 15 \text{ kV air}$	Les sols doivent être en bois, en béton ou en carreaux de céramique. Si les sols sont recouverts de matériaux synthétiques, l'humidité relative doit être au moins 30%
Transitoires électriques rapides en salves IEC 61000-4-4	+2 kV pour les lignes d'alimentation électrique	+2 kV pour les lignes d'alimentation électrique	La qualité du réseau électrique doit être celle d'un environnement commercial ou hospitalier typique.
Surtension IEC 61000-4-5	$\pm 1 \text{ kV}$ ligne(s) à ligne(s) $\pm 2 \text{ kV}$ ligne(s) à la terre	$\pm 1 \text{ kV}$ ligne(s) à ligne(s) $\pm 2 \text{ kV}$ ligne(s) à la terre	La qualité de l'alimentation secteur doit être celle d'un réseau commercial ou environnement hospitalier.
Creux de tension, coupures brèves et variations de tension sur les lignes d'alimentation électrique IEC 61000-4-11	<u>0 % UT pour 0,5 cycle</u> <u>0 % UT pour 1 cycle</u>  <u>70 % UT (baisse de 30 % en UT) pendant 25 cycles</u>  <u>0 % UT pendant 5 s</u>	<u>0 % UT pour 0,5 cycle</u> <u>0 % UT pour 1 cycle</u>  <u>70 % UT (baisse de 30 % en UT) pendant 25 cycles</u>  <u>0 % UT pendant 5 s</u>	La qualité de l'alimentation secteur doit être celle d'un environnement commercial ou hospitalier classique. Si l'utilisateur du produit souhaite un fonctionnement continu pendant les interruptions de courant, il est recommandé d'alimenter le produit à partir d'un système d'alimentation sans coupure ou d'une batterie.
Champ magnétique à fréquence industrielle (50, 60 Hz) IEC 61000-4-8	<u>30 A/m</u>	30 A/m	Les champs magnétiques de fréquence d'alimentation du produit doivent être à des niveaux caractéristiques d'un emplacement typique dans un environnement commercial ou hospitalier typique .
REMARQUE UT est la tension secteur alternative avant l'application du niveau de test .			

**Guide et déclaration du fabricant - Immunité électromagnétique**

Le produit est destiné à être utilisé dans l'environnement électromagnétique spécifié ci-dessous.

Le client ou l'utilisateur du produit doit s'assurer qu'il est utilisé dans un tel environnement.

Test d'immunité	Niveau de test IEC 60601	Niveau de conformité	Environnement électromagnétique - conseils
RF conduite IEC 61000-4-6  RF rayonnée IEC 61000-4-3	3 Vrms 150 kHz à 80 MHz  <u>6 V dans les bandes ISM entre 0,15 MHz et 80 MHz</u> <u>80 % AM à 1 kHz</u>  3 V/m <u>80 MHz à 2,7 GHz</u>	3 Vrms 150 kHz à 80 MHz  <u>6 V dans les bandes ISM entre 0,15 MHz et 80 MHz</u> <u>80 % AM à 1 kHz</u>  3 V/m <u>80 MHz à 2,7 GHz</u>	Les équipements de communication RF portables et mobiles ne doivent pas être utilisés à une distance inférieure à celle recommandée par rapport à toute partie du produit, y compris les câbles, calculée à partir de l'équation applicable à la fréquence de l'émetteur.  <b>Distance de séparation recommandée :</b> $d = 1,2 \sqrt{P}$ $d = 1,2 \sqrt{P}$ 80 MHz à 800 MHz $d = 2,3 \sqrt{P}$ 800 MHz à 2,7 GHz Où $P$ est la puissance de sortie maximale de l'émetteur en watts (W) selon le fabricant de l'émetteur et $d$ est la distance de séparation recommandée en mètres (m).  Les intensités de champ des émetteurs RF fixes, telles que déterminées par une étude électromagnétique du site, <sup>a</sup> doivent être inférieures au niveau de conformité dans chaque gamme de fréquences. <sup>b</sup>  Des interférences peuvent se produire à proximité d'équipements marqués du symbole suivant :  

REMARQUE 1 À 80 MHz et 800 MHz, la gamme de fréquences la plus élevée s'applique .

REMARQUE 2 Ces directives peuvent ne pas s'appliquer dans toutes les situations. La propagation électromagnétique est affectée par l'absorption et la réflexion des structures, des objets et des personnes .

- a Les intensités de champ des émetteurs fixes, tels que les stations de base pour les téléphones radio (cellulaires/sans fil) et les radios mobiles terrestres, la radio amateur, la radiodiffusion AM et FM et la radiodiffusion télévisée ne peuvent pas être prédites théoriquement avec précision. Pour évaluer l'environnement électromagnétique dû aux émetteurs RF fixes, une étude électromagnétique du site doit être envisagée. Si l'intensité du champ mesurée à l'endroit où le produit est utilisé dépasse le niveau de conformité RF applicable ci-dessus, le produit doit être observé pour vérifier son fonctionnement normal. Si des performances anormales sont observées, des mesures supplémentaires peuvent être nécessaires, telles que la réorientation ou le déplacement du produit.
- b Sur la gamme de fréquences de 150 kHz à 80 MHz, les intensités de champ doivent être inférieures à 3 V/m.

**Distance de séparation recommandée entre équipements de communication RF portables et mobiles et le produit**

Le produit est destiné à être utilisé dans un environnement électromagnétique dans lequel les perturbations RF rayonnées sont contrôlées. Le client ou l'utilisateur du produit peut contribuer à prévenir les interférences électromagnétiques en maintenant une distance minimale entre les équipements de communication RF portables et mobiles (émetteurs) et le produit, comme recommandé ci-dessous, en fonction de la puissance de sortie maximale de l'équipement de communication.

Puissance de sortie maximale nominale de l'émetteur L	Distance de séparation en fonction de la fréquence de l'émetteur m		
	150 kHz à 80 MHz $d = 1,2 \sqrt{P}$	80 MHz à 800 MHz $d = 1,2 \sqrt{P}$	<u>800 MHz à 2,7 GHz</u> $d = 2,3 \sqrt{P}$
0,01	0,12	0,12	0,23
0,1	0,38	0,38	0,73
1	1,2	1,2	2,3
10	3,8	3,8	7,3
100	12	12	23

Pour les émetteurs dont la puissance de sortie maximale n'est pas mentionnée ci-dessus, la distance de séparation recommandée d en mètres (m) peut être estimée à l'aide de l'équation applicable à la fréquence de l'émetteur, où p est la puissance de sortie maximale de l'émetteur en watts (W) selon le fabricant de l'émetteur.

REMARQUE 1 À 80 MHz et 800 MHz, la distance de séparation pour la gamme de fréquences la plus élevée s'applique.

REMARQUE 2 Ces directives peuvent ne pas s'appliquer dans toutes les situations. La propagation électromagnétique est affectée par l'absorption et la réflexion des structures, des objets et des personnes.

## IV . Installation

### A. Assemblage

L'appareil ne nécessite aucun assemblage et peut être utilisé une fois l'alimentation fournie.

### B. Insertion des piles

Insérer les piles dans le compartiment

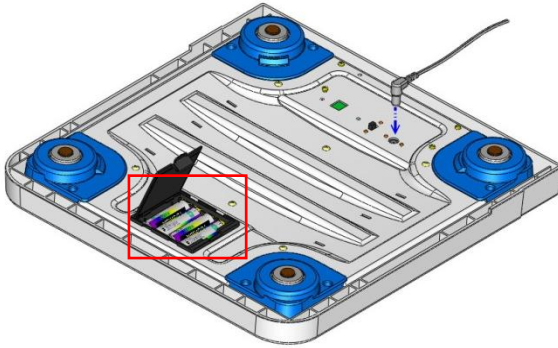

2. Mettez l'appareil sous tension pour vérifier que la batterie est correctement installée.

### C. Utilisation de l'adaptateur

1. Connectez l'adaptateur à l'appareil avant de le connecter à l'alimentation secteur

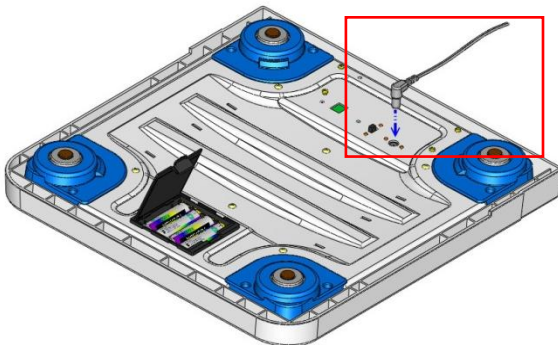

2. Débranchez l'adaptateur de l'alimentation secteur avant de débrancher la broche de l'adaptateur de l'appareil.

# V. Indicateur

## A. Fonctions des indicateurs et des touches

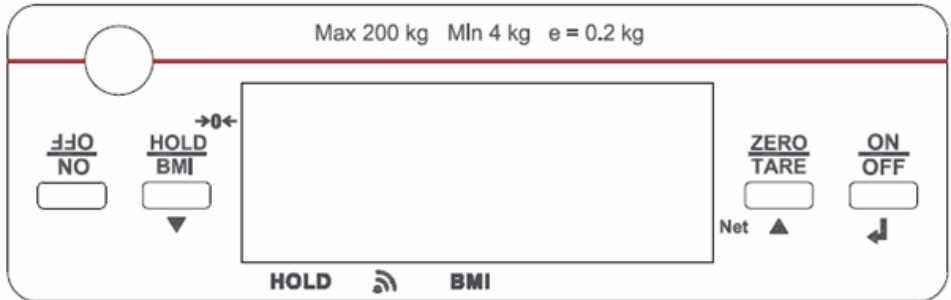

### Fonction clé

1. **ON/OFF**: bouton d'alimentation. Les résultats de pesée seront orientés vers le patient lors de la mise sous tension initiale de l'appareil.
2. **HOLD/BMI**: appuyez une fois pour maintenir ( déterminer une valeur de pesée stable - utilisée lorsque le poids est instable). Appuyez et maintenez pendant 3 secondes pour accéder au mode de calcul de l'indice de masse corporelle (IMC).
3. **ZERO/TARE**: Appuyez pour mettre à zéro ou tarer le poids.

### B. Disposition de l'affichage

1. : Le poids est stable
2. : Le poids est négatif
3. : L'appareil est à zéro
4. : Transmission sans fil (en option)
5. HOLD : La fonction Hold est active
6. IMC : la fonction IMC est active
7. Net : Le résultat actuel est le poids net

## VI . Utilisation de l'appareil

### A. Fonctionnement de base

Allumez l'appareil à l'aide de la touche **[ON/OFF]** . (Pour éteindre l'appareil, maintenez la touche **[ON/OFF]** **enfoncée** pendant 3 secondes). L'appareil effectuera automatiquement un auto-étalonnage, affichant la version du logiciel.

Une fois que « 0,00 kg » apparaît sur l'indicateur, l'appareil est prêt pour la mesure.

**Remarque** : Si « 0,00 kg » ne s'affiche pas sur l'indicateur, appuyez sur la touche **[ZERO/TARE ]** pour mettre l'appareil à zéro. Cette fonction peut être utilisée pour un poids à  $\pm 2$  % de la capacité totale .

Le guide doit être placé sur l'appareil. Une fois le poids stabilisé, le symbole « stable » apparaît sur l'indicateur.

**Remarque** : si le poids du sujet dépasse la capacité de la balance (y compris la tare), l'indicateur affichera le message « Err » en raison d'une surcharge.

### B. Tenir

La fonction de maintien détermine le poids moyen, conçue pour être utilisée si le poids du sujet ne se stabilise pas (ex : un enfant actif).

**Remarque** : si la fluctuation est trop importante, la détermination du poids moyen sera difficile et la fonction de maintien risque de ne pas fonctionner correctement.

1. Allumez l'appareil normalement.
2. Appuyez sur la touche **[HOLD/BMI]** . « HOLD » s'affiche sur l'indicateur.
3. Guidez le sujet pour qu'il se tienne debout sur l'appareil.
4. Après quelques secondes, le poids moyen s'affiche sur l'indicateur. Ce poids est alors verrouillé - à ce stade, le sujet peut quitter la plate-forme de mesure.
5. Pour libérer le poids verrouillé, appuyez à nouveau sur la touche **[HOLD/BMI]** pour revenir au mode normal de l'appareil. ( la flèche à côté de « HOLD » sur l'indicateur disparaîtra)



**Remarque** : la fonction de maintien peut être activée avant ou après que le sujet se soit placé sur l'appareil. Cependant, si le sujet a du mal à rester immobile, nous recommandons d'activer la fonction de maintien après que le sujet se soit placé sur l'appareil. La fonction de maintien ne fonctionnera pas en dessous de 2 kg.

## **C. Tare**

La fonction tare permet à l'utilisateur de déduire le poids des objets du résultat de mesure de l'appareil.

1. Placez l'objet à tarer sur la plate-forme de mesure.
2. Appuyez sur la touche [ **ZERO/TARE** ] après l'apparition du symbole stable sur l'indicateur. L'écran affichera « 0,00 kg ».
3. Guidez le sujet (et l'objet taré ) pour qu'il se place sur l'appareil. Effectuez la mesure.
4. Pour effacer la valeur de tare, retirez tous les objets de la plate-forme de mesure et appuyez sur la touche [ **ZERO/TARE** ] .

## D. Indice de masse corporelle (IMC)

1. En mode normal, maintenez la touche **[HOLD/BMI]** enfoncée pour accéder au mode IMC.
2. L'écran affiche la dernière hauteur saisie. Le chiffre le plus à gauche clignote.
3. Réglez la valeur de la taille à l'aide des touches **[TARE]** (augmenter ↑) et **[HOLD/BMI]** (diminuer ↓). (appuyez et maintenez pour accélérer)
4. Appuyez sur la touche **[ON/OFF]** pour confirmer la hauteur.
5. Procédez à la pesée du sujet comme d'habitude. L'indicateur affichera le poids et l'IMC après la mesure.
6. Appuyez sur **[HOLD/BMI]** pour revenir au mode normal.

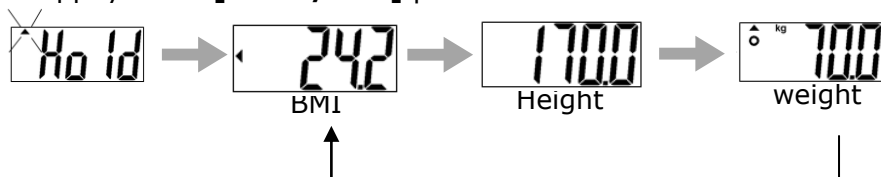

Catégorie	IMC (kg/ m <sup>2</sup> )	Risque de maladies liées à l'obésité
Sous	< 18,5	Faible
Normale	18,5-24,9	Moyenne
Sur	24,9-29,9	Légèrement augmenté
Obèse I	30,0-34,9	Augmenté
Obésité II	35,0-39,9	Haut
Obésité III	> 40	Très élevé

(Normes IMC pour adultes de l'Organisation mondiale de la santé)

## VII . Configuration de l'appareil

Lorsque l'appareil est allumé, appuyez et maintenez la touche **[ZERO/TARE]** pendant 6 secondes, jusqu'à ce que l'écran affiche « SETUP », suivi de « A\_OFF » (première option du menu de réglage).

Dans la configuration de l'appareil :  
**[HOLD/BMI]** sélectionnez l'option de menu  
**[ZERO/TARE ]** confirmer la sélection

The image shows a digital LCD display with the text "A\_OFF" in a segmented font.

**Arrêt automatique** : indique à l'appareil de s'éteindre automatiquement après une certaine période de temps.

Options d'arrêt automatique : 60 s / 120 s / 180 s / 240 s / 300 s / désactivé

Appuyez sur **[HOLD/BMI ]** pour basculer entre les options de temps et sur **[ZERO/TARE]** pour confirmer la sélection.

The image shows a digital LCD display with the text "ADPT" in a segmented font.

**Arrêt automatique de l'adaptateur** : sélectionnez si l'arrêt automatique doit être activé lorsque l'appareil est branché sur l'adaptateur.

Appuyez sur **[HOLD/BMI ]** pour basculer entre ON/OFF et **[ZERO/TARE]** pour confirmer la sélection.

The image shows a digital LCD display with the text "Hold5" in a segmented font.

**Maintenir l'arrêt** : lorsque la fonction Maintenir l'arrêt est activée, elle se désactive une fois que le sujet quitte la plate-forme de mesure.

Appuyez sur **[HOLD/BMI ]** pour basculer entre les options de temps et sur **[ZERO/TARE]** pour confirmer la sélection.

**Réglage de la date** : appuyez sur **[ZERO/TARE]** pour augmenter. Appuyez sur **[HOLD/BMI]** pour passer au chiffre suivant. Appuyez sur **[ON/OFF]** pour confirmer le réglage et passer à la saisie suivante. ( par exemple , après avoir saisi l'année, appuyez sur **[ON/OFF]** pour saisir le mois).

L'ordre est AAAA.MM.JJ.HH.JJ (Année, Mois, Jour, Heure, Minute )  
(format 24 heures).

**Bluetooth (en option)** : si l'appareil dispose d'un module Bluetooth installé, la fonction Bluetooth peut être activée ou désactivée.

Appuyez sur **[HOLD/BMI ]** pour basculer entre ON/OFF et **[ZERO/TARE]** pour confirmer la sélection.

**Wi-Fi (en option)** : si l'appareil dispose d'un module Wi-Fi installé, la fonction Wi-Fi peut être activée ou désactivée.

Appuyez sur **[HOLD/BMI ]** pour basculer entre ON/OFF et **[ZERO/TARE]** pour confirmer la sélection.

**Paramètre Wi-Fi (en option)** : si l'appareil est équipé d'un module Wi-Fi, cette option apparaît. Si « Auto » est sélectionné, la mesure du poids sera automatiquement envoyée à l'imprimante ou à l'appareil connecté. Si « PKEY » est sélectionné, le transfert se fera manuellement uniquement après avoir appuyé sur la touche **[PRINT]** .

## VIII. Connexion sans fil

Si l'appareil est équipé d'un module sans fil ou Bluetooth , l'indicateur peut transmettre les résultats de mesure sans fil. Veuillez consulter les instructions du logiciel sans fil ou Bluetooth Charder pour plus de détails.

## **IX . Dépannage**

### **Défauts du produit**

de Charder est effective pour l'acheteur d'origine de cet appareil, sous réserve des termes et conditions énumérés dans le programme de garantie et la politique de retour.

1. Si Charder est responsable d'un défaut ou d'une anomalie présent à la réception de l'appareil, Charder doit soit réparer le défaut, soit fournir un appareil de remplacement. En cas d'échec de la réparation ou de la livraison de remplacement, les dispositions légales s'appliquent. La période de garantie est de deux ans, à compter de la date d'achat. Veuillez conserver votre reçu comme preuve d'achat.

2. Aucune responsabilité ne sera acceptée pour les dommages causés par l'une des raisons suivantes : stockage ou utilisation inappropriés ou impropres, installation ou mise en service incorrecte par le propriétaire ou des tiers, usure naturelle, changements ou modifications, manipulation incorrecte ou négligente, interférence chimique, électrochimique ou électrique, à moins que les dommages ne soient imputables à la négligence de Charder .

Si l'appareil n'est pas couvert par la garantie, des frais d'entretien seront appliqués, ainsi que le coût des pièces de rechange.

Avant de contacter votre distributeur Charder local pour un service de réparation, nous vous recommandons de prendre en compte les procédures de dépannage suivantes :

### **Auto-inspection**

#### **1. L'appareil ne s'allume pas**

- Si la batterie est épuisée, remplacez-la par des piles neuves
- Si vous n'utilisez pas de piles, vérifiez si l'adaptateur secteur est correctement branché sur l'appareil. Vérifiez si l'adaptateur secteur est correctement branché sur le secteur.

#### **2. Indicateur indiquant « 0000 » ZÉRO SPAN hors plage**

- Interférences dues à des facteurs tels que des perturbations RF ou des vibrations du sol. Déplacez l'appareil vers un emplacement sans interférence et réessayez.
- Pieds de plate-forme instables - ajustez les pieds de plate-forme en fonction de l'indication du niveau à bulle (dans le sens des aiguilles

d'une montre pour rétracter, dans le sens inverse des aiguilles d'une montre pour étendre) et réessayez

- Objets externes interférant avec la plate-forme de mesure. Éliminez les objets de la plate-forme et réessayez
- L'appareil peut ne pas fonctionner correctement sur des surfaces molles telles que des tapis ou des pelouses. Déplacez l'appareil vers un endroit avec un sol solide et stable
- Si les étapes ci-dessus ne peuvent pas résoudre le problème, un réétalonnage peut être nécessaire pour corriger la précision de la pesée.

### **3. Échec de connexion pour la transmission de données au PC ou à l'imprimante**

- Assurez-vous que les fils sont correctement connectés entre l'indicateur et le PC ou l'imprimante
- Assurez-vous que l'imprimante est alimentée en électricité. Assurez-vous que le logiciel de l'ordinateur est correctement configuré comme indiqué dans ce manuel.

### **Assistance du distributeur requise**

Charger local pour des services de réparation ou de remplacement :







#### **1. L'appareil ne s'allume pas**

- Touche marche/arrêt défectueuse
- Fils cassés ou endommagés provoquant un court-circuit ou une connexion défectueuse
- Rupture du fusible de sécurité
- Adaptateur secteur défectueux

#### **2. Dégâts de l'indicateur**

- Les défauts matériels possibles incluent : une luminosité inégale sur l'écran LCD, un texte flou, un écran arc-en-ciel maculé, un affichage décimal incorrect
- Impossible de sauvegarder ou de lire les données
- L'indicateur affiche « ERRL » après la mise sous tension de l'appareil
- Les touches ne répondent pas
- Dysfonctionnement du buzzer

## Messages d'erreur

Message d'erreur	Raison	Action
	<b>Avertissement de batterie faible</b> La tension de la batterie est trop faible pour faire fonctionner l'appareil	Remplacez les piles ou branchez l'adaptateur secteur
	<b>Surcharge</b> La charge totale dépasse la capacité maximale de l'appareil	Réduisez le poids sur la plate-forme de mesure et réessayez
	<b>Erreur de comptage</b> Signal des cellules de charge trop élevé ou trop faible	une cellule de charge ou un câblage défectueux . Veuillez contacter le distributeur
	Compte à zéro sur la plage de zéro d'étalonnage +10 % lorsque l'appareil est sous tension	Retirez le poids de l'appareil et réessayez. Si l'erreur persiste, veuillez contacter le distributeur
	Compte à zéro sous la plage de zéro d'étalonnage -10 % lorsque l'appareil est sous tension	Retirez le poids de l'appareil et réessayez. Si l'erreur persiste, veuillez contacter le distributeur
	<b>Erreur de programme</b> Défaut avec le logiciel de l'appareil	Veuillez contacter le distributeur

## X. Spécifications du produit

### A. Informations sur l'appareil

<b>Modèle</b>		<b>MS6110</b>	
<b>Mesure du poids</b>	<b>Capacité</b>	160 kg x 0,2 kg	200 kg x 0,2 kg
	<b>Précision</b>	± 1,5e	
	<b>OIML</b>	Classe III	
	<b>Écran LCD</b>	Écran LCD de 1,0 pouce (5 chiffres)	
<b>Dimensions (Standard)</b>	<b>Dans l'ensemble</b>	345 (L) x 350 (P) x 65 (H) mm	
	<b>Poids de l'appareil</b>	2,7 kg	
<b>Fonctions clés</b>		Marche/Arrêt, Zéro/Tare, Maintien/IMC	
<b>Transmission de données</b>		Module sans fil (en option)  <b>REMARQUE</b> : l'appareil doit être connecté au réseau uniquement par des distributeurs qualifiés.	
<b>Alimentation électrique</b>		4 piles AA / adaptateur	
<b>Environnement d'exploitation</b>		+5 °C ~ +35 °C 15% / 85% HR 700 hPa ~ 1060 hPa	
<b>Accessoires optionnels</b>		Imprimante thermique	
<b>Accessoires standards</b>		Manuel d'utilisation x1, Adaptateur secteur x1, Câble USB x1	



## B. Normes relatives aux adaptateurs d'alimentation



### Avertissement

L'appareil est uniquement compatible avec les adaptateurs d'alimentation spécifiés dans le bloc en pointillés ci-dessous.

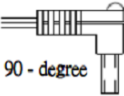
TENSION D'AMPÈRE	DESSIN N°	APPROUVÉ CE TYPE N° / MODÈLE N°	TAPE R	Adaptateur de prise
12V 2A	CD-AD-00041	UES24LCP-120200SPA	NOUS	 90 - degree
	CD-AD-00041	UES24LCP-120200SPA	UE	
	CD-AD-00041	UES24LCP-120200SPA	ROYA UME- UNI	
	CD-AD-00041	UES24LCP-120200SPA	AU	



## Remarques

---

---

---

---

---

---

---

---

---

---

---

---

---

---

---

---

---

---

---

---

---



---

---

---

## XI . Déclaration de conformité

Ce produit a été fabriqué conformément aux normes européennes harmonisées, en suivant les dispositions des directives ci-dessous :

	<b>(UE) 2017/745 Règlement relatif à Dispositifs médicaux</b>
	<b>Directive 2014/31/UE relative aux instruments de pesage à fonctionnement non automatique (Modèles OIML uniquement)</b>

### RoHS 2011/65/UE et directive déléguée (UE) 2015/863

**Directive 2014/53/UE relative aux équipements radioélectriques**  
( applicable si un module sans fil est utilisé)

### Partie 15 des règles relatives aux déclarations de communication fédérales

Cet appareil ne doit pas provoquer d'interférences nuisibles.

Cet appareil doit accepter toute interférence reçue, y compris celles qui peuvent provoquer un fonctionnement indésirable.

*Veillez consulter le document séparé figurant sur l'autocollant de l'appareil pour les marquages ci-dessus.*

Représentant autorisé de l'UE :



**Obelis s.a.**

Bd Général Wahis, 53  
B-1030 Brussels  
Belgium

### Manufactured by:



Charder Electronic Co., Ltd.  
No.103, Guozhong Rd., Dali Dist.,  
Taichung City 41262 ,Taiwan

CD-IN-01296 REV001 08 /2024